

Supersub Range

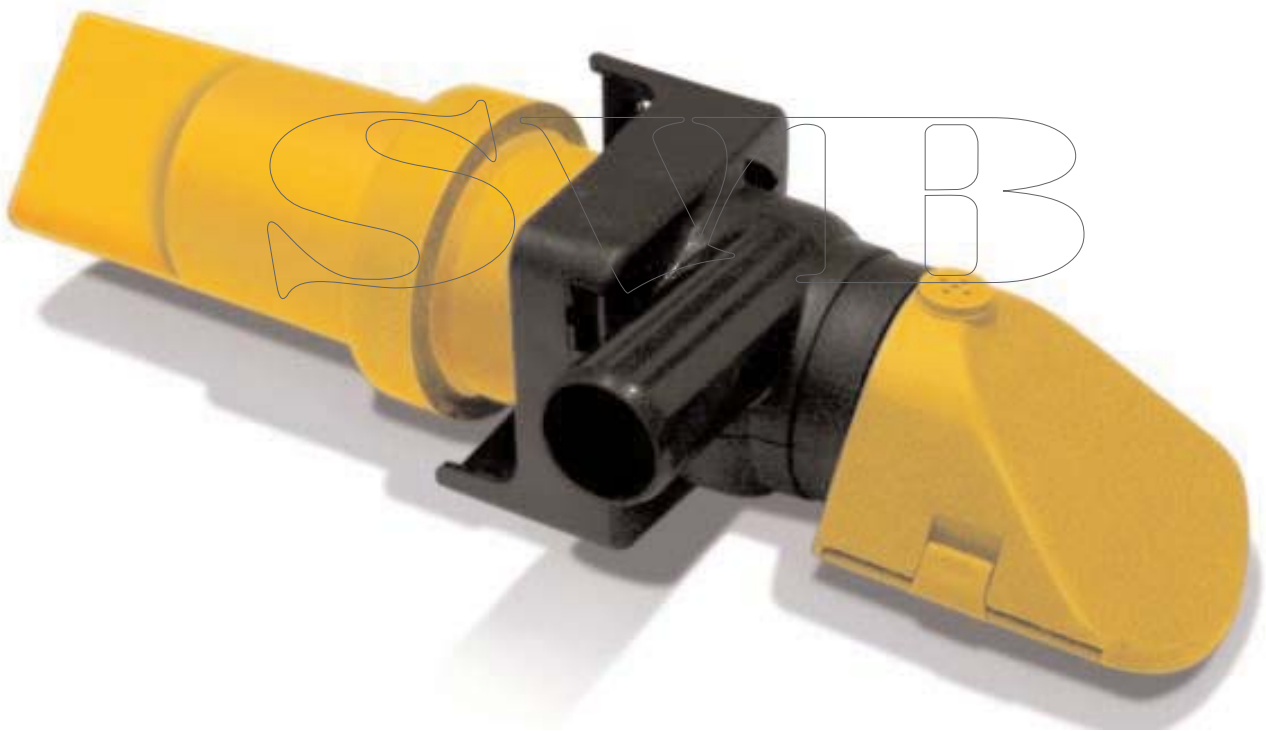

Installation Guidelines for:

Model Number	SS5012 (B)	Supersub 500
Model Number	SS5212 (B)	Supersub Smart 650 (shown above)

Thank you for purchasing this Whale product.

For over 40 years Whale has led the way in the design and manufacture of freshwater, bilge and waste systems including:- plumbing, taps, showers and pumps, for low voltage applications. The company and its products have built a reputation for quality, reliability and innovation backed up by excellent customer service.

For information on our full product range visit: www.whalepumps.com

CONTENTS

- | | |
|------------------------------|-------------------------------|
| 1. Principles of Operation | 6. Instructions for use |
| 2. Application | 7. Trouble shooting |
| 3. Warning | 8. Winterization |
| 4. Optional Extras | 9. Service Support & Warranty |
| 5. Installation Instructions | |

LIST OF IMAGES

- | | |
|-----------|----------------------|
| Figure 1. | Installation |
| Figure 2. | Fitting Instructions |
| Figure 3. | Wiring diagrams |
| Figure 4. | Plumbing |
| Figure 5. | Maintenance |

To the fitter

Read the following carefully before installation.

Check that the product is suitable for the intended application, follow these installation instructions and ensure all relevant personnel read the points below. Also ensure that these operating instructions are passed on to the end user.

WARNING: Please note that incorrect installation may invalidate warranty.

To the user

Read the following instructions carefully.

1. Principles of Operation

All Supersub models, Supersub 500 and Supersub Smart 650 are uniquely designed, specifically for fast and efficient removal of bilge water from leisure craft. The Supersub range fits into narrow and low spaces that other bilge pumps cannot reach. THE SUPERSUB 500 IS NOT AN AUTOMATIC PUMP. (Please refer to section 4 for the switches and optional extras that can be used with these products)

Supersub Smart 650 is fully automatic. It will become aware of the presence of water and will switch on the pump, turning it off again when the water level has dropped. The switching is solid state hence there are no moving parts. The Supersub Smart 650 allows waves of water to pass over it, without turning the pump on every time, as it has a built in time delay.

2. Application

- The Supersub range of products are designed to pump normal bilge water. Output capacity depends on installation and operating conditions. If this product is intended to be used for any other purpose or with any other liquid, it is the user's responsibility to ensure that the pump is suitable for the application and, in particular, that the materials are fully compatible with the liquids to be used.
- This product must only be used in the bilges of leisure craft. If this product is to be used as the sole and/or primary bilge pump, the Supersub 500/Supersub Smart 650 pumps should only be used in boats up to 24m (78.8 ft).
- The bilge water should only be evacuated through a correctly installed skin fitting above the water line of the boat.

3. Warning

The Supersub range of products is designed only for the removal of normal bilge water in leisure boats and personal watercraft (As explained in Application). Your warranty may be invalidated if the product is used in other applications or outside the remit of the standards quoted on the packaging and pump body.

Do NOT screw the pump directly onto the hull.

The pumped water must be evacuated through a skin fitting above the water line (see typical installation diagrams), The Supersub range is not for use in systems evacuating water below the water line. Failure to adhere to these warnings may result in the flooding of the boat.

4. Optional Extras

LV1219 - Non-return Valve (recommended for all Supersubs) .

BE9001 - Automatic, water activated, electronic switch (For use with Supersub 500).

BE9002 - Automatic, water activated, floatswitch (Please see Figure 3, Supersub 500 Automatic System).

SF5131 - 3/4" Skin fitting.

5. Installation

See diagrams (page 4)

6. Instructions for Use

Supersub 500 - Manual System:

Step 1: When fitted on their own, these pumps must be activated by putting the switch into the ON position (Figure 3, Supersub 500 Manual System).

Step 2: The Supersub must be turned off as soon as the water has been evacuated from the bilge, as running the pump when it is dry will shorten the life of the pump.

Supersub 500 - Automatic System:

Step 1: When used with BE9001 or BE9002 the pump can be left on automatic or switched to manual activation (Figure 3, Supersub 500 Automatic system).

Supersub Smart 650:

Step 1: Set the 3 way switch to Automatic (Figure 3 Supersub Smart 650), the pump will run when necessary. Place fingers over sensor area to check pump is activated, remove fingers and wait for the pump to stop (15 seconds). Check pump regularly to ensure no clogging occurs (Figure 5).

7. Trouble shooting

SYMPTOM	POSSIBLE CAUSES	REMEDY
Limited flow	Blocked or dirty filter and or impeller	Check for blockages in filter/impeller. Clean with warm soapy water (Do not use any chemical cleaning agents)
	Blocked or dirty pipe work and/or connections	Disconnect pump and check flow through pipe work, unblock or clean as necessary
	Narrow pipe work or connections	Replace narrow aperture connections and any crushed or collapsed pipe work
	Low battery power	Check battery level, refill or recharge as necessary
No flow	Completely blocked filter and or impeller	Check for blockages in filter/impeller. Clean with warm soapy water (Do not use any chemical cleaning agents)
	Blocked or dirty pipe work and/or connections	Disconnect pump and check flow through pipe work, unblock or clean as necessary
	Blown fuse	Check above two remedies first. Replace with 5 Amp fuse
	Flat battery	Check battery level, replace, refill or recharge as necessary
	Incorrectly located sensor	Consult Installation Instructions, available with product or on our website
	Pump failure	Check within 1 year warranty. Contact retailer and replace pump
Runs continuously	Switching error	Faulty on/off switch
		Incorrectly located automatic switch
		Faulty float switch/ electric field switch
	Float switch stuck upright	Check there are no moving bodies within the bilge that may prevent movement of the float
		Ensure free movement of float switch
	Electric field sensor remains activated	Wrong pump orientation, consult Installation Instructions, available with product or on our website
		Check there are no moving bodies within the bilge that may cover the area where the sensor is located
		Sensor too close to pipe work, boat structure or other body of mass
If there is thick debris on sensor - wipe clean		

8. Winterization

Freezing in winter may cause damage to the Supersub range of products. To avoid this damage, ensure water is removed from the bilge on a regular basis especially before and during winter months.

9. Service Support & Warranty

The Supersub range is a non serviceable product range. Should the pump fail due to mishandling or should the product be outside of its warranty period, the only option is to purchase a new complete unit. For full warranty statement please see document enclosed. Due to extreme conditions found in the bilge of boats, we recommend that your submersible bilge pump is replaced at least every 3 years, this is due to temperature changes and the different chemical environments.

Whale's policy is one of continuous improvement and we reserve the right to change specifications without prior notice.

Illustrations are for guidance purposes only.

Installation SUPERSUB 500/ SUPERSUB SMART 650

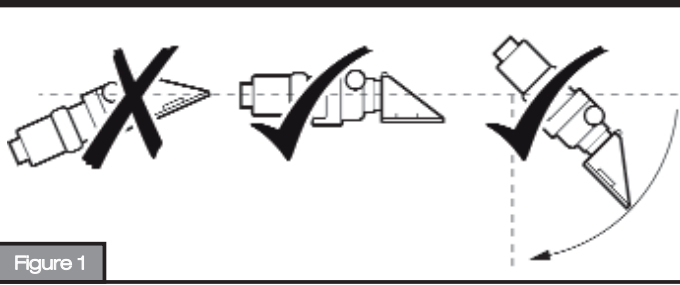
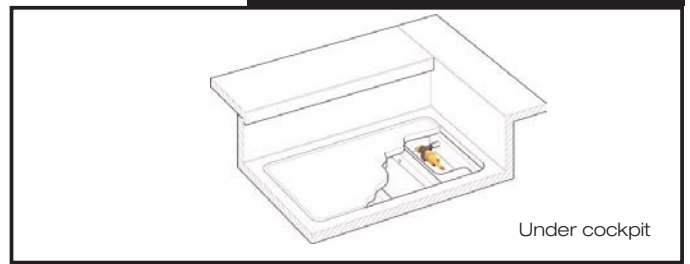

Figure 1

Typical installation



Under cockpit

Fitting instructions

Step 1

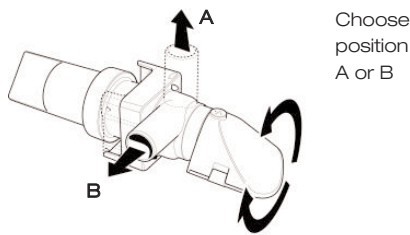

Step 2

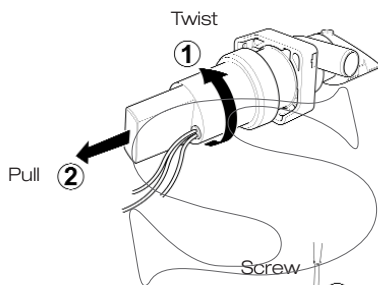

Step 3

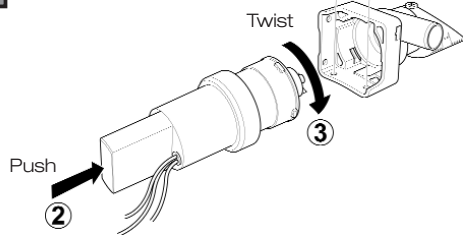
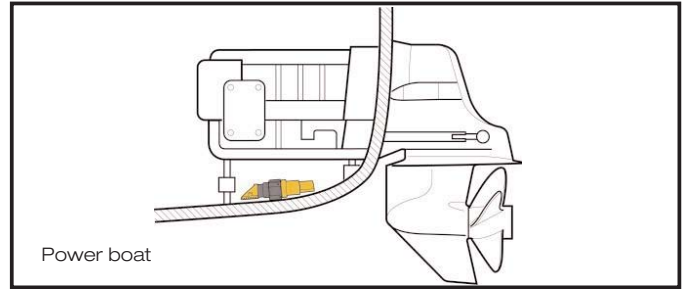
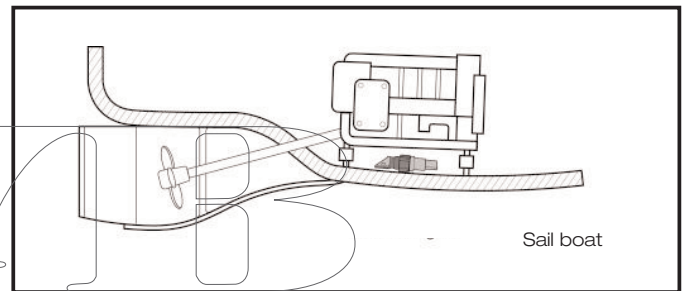

Figure 2- NOTE: Do NOT screw directly onto the hull



Power boat



Sail boat

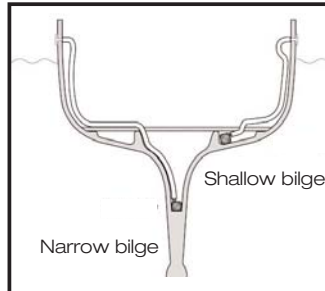

Narrow bilge

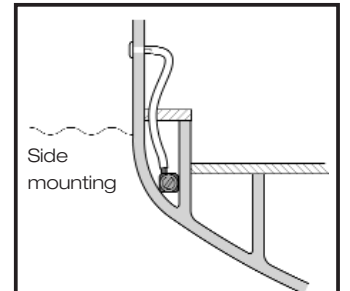

Shallow bilge

Side mounting

Wiring diagrams

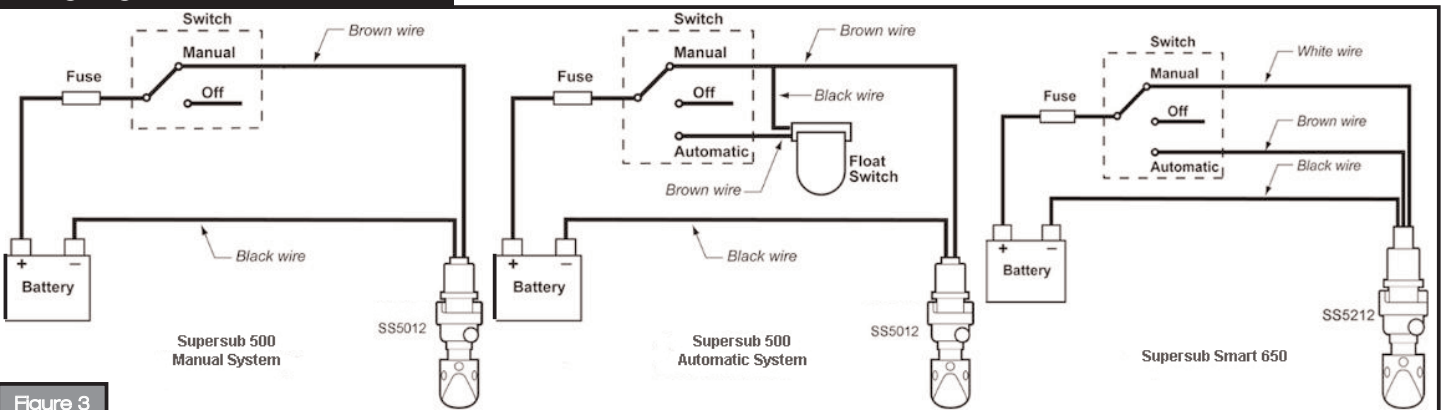

Figure 3

Plumbing

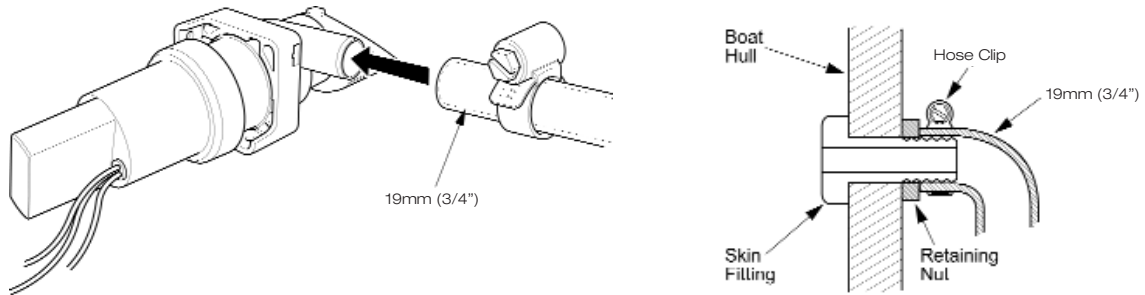

Figure 4

Maintenance

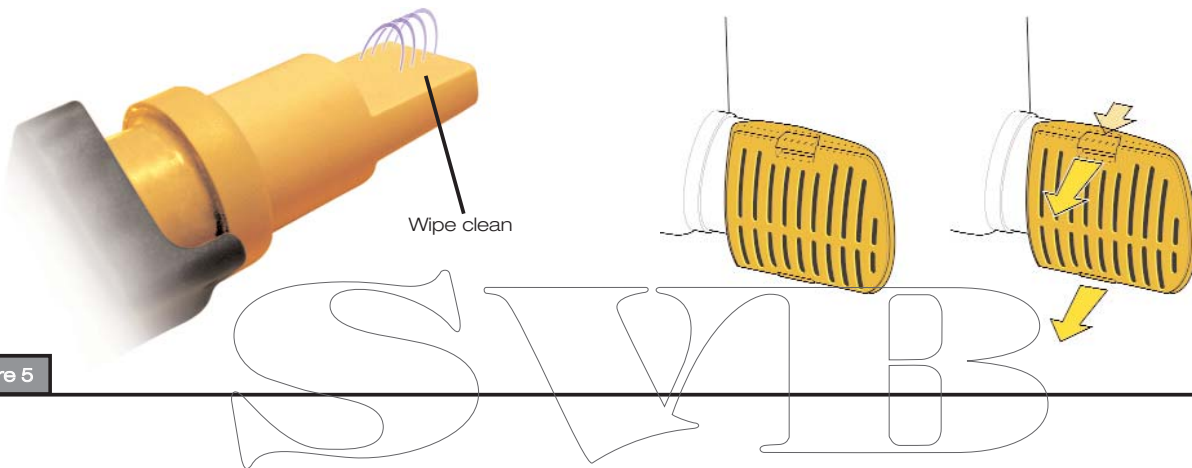

Figure 5

Merci de l'achat de ce produit Whale.

Depuis plus de 40 ans, Whale est leader dans la conception et la fabrication de systèmes d'eau douce, d'eau de cale et d'eaux grises incluant: les pompes, la plomberie, les réservoirs, les robinets et les douches pour les applications à faible voltage. L'entreprise et ses produits se sont construits une réputation de qualité, fiabilité et d'innovation ainsi qu'un excellent service à la clientèle. Pour plus d'informations sur nos gammes de produits visitez: www.whalepumps.com

SOMMAIRE

1. Principes de fonctionnement	6. Instructions d'utilisation
2. Application	7. En cas de problèmes
3. Mises en garde	8. Hivernage
4. En option	9. Service après vente & Détails de Garantie
5. Instructions d'installation	

LISTE DES IMAGES

Figure 1.	Installation
Figure 2.	Instructions de montage
Figure 3.	Schémas de câblage
Figure 4.	Plomberie
Figure 5.	Maintenance

ATTENTION:

A noter que toute installation incorrecte invalidera la garantie.

A L'ATTENTION DE L'INSTALLATEUR:

Vérifier que le produit correspond à l'application désirée, suivre les instructions d'installation suivantes et s'assurer que le personnel intéressé lise les points ci-dessous. Egalement s'assurer que ces instructions d'utilisation soit données à l'utilisateur.

A L'ATTENTION DE L'UTILISATEUR:

Lire attentivement les instructions suivantes.

1. PRINCIPES DE FONCTIONNEMENT

Les deux pompe Supersub 500 et Supersub Smart 650 sont conçus uniquement, et spécifiquement pour une évacuation rapide et efficace des eaux de cale pour les embarcations de loisir. La gamme Supersub se loge dans des espaces étroits et bas dans lesquelles d'autres pompes de cales ne peuvent se mettre. **LA SUPERSUB 500 N'EST PAS UNE POMPE AUTOMATIQUE.**

(Référez-vous à la section 4. pour les interrupteurs et autres pièces optionnelles qui peuvent être utilisées avec ces produits. La pompe Supersub Smart 650 est entièrement automatique. Elle détecte la présence d'eau et démarre la pompe, s'arrêtant lorsque le niveau d'eau a baissé suffisamment. La commutation est à semi-conducteur, le résultat est qu'il n'y a pas de pièces mobiles.

La pompe Supersub Smart 650 autorise les vaguelettes d'eau à passer au dessus d'elle sans pour autant mettre en marche la pompe tout le temps car celle-ci inclue une temporisation au démarrage.

2. APPLICATION

- Les pompes Supersub sont conçues pour pomper les eaux de cale traditionnelles. La capacité en sortie dépend des conditions d'installation et de fonctionnement. Si ce produit est utilisé pour un tout autre but ou avec tout autre liquide il est de la responsabilité de l'utilisateur de s'assurer que la pompe est compatible avec le type d'application et, en particulier que les matériaux sont complètement compatibles avec les liquides utilisés.
- Ce produit doit seulement être utilisé dans les cales d'embarcations de loisir. Si ce produit est utilisé comme pompe de sole ou de cale alors la Superub 500 et la Supersub Smart 650 sont compatibles seulement pour les bateaux jusqu'à 24m.
- L'eau de cale doit seulement être évacuée à travers un passe-coque adapté installé au dessus de la ligne de flottaison du bateau.

3. MISES EN GARDE

La gamme de produit Supersub est conçue seulement pour l'extraction de l'eau de cale classique à l'intérieur de bateaux de plaisances et d'embarcations personnelles (comme expliqué dans la section 2. Application). Votre garantie pourrait être invalidée si le produit est utilisé sur d'autres applications ou en dehors des spécifications annotées sur l'extérieur du paquet contenant le produit et sur le corps de la pompe.

NE PAS visser la pompe directement dans la coque.

L'eau pompée doit être évacuée à travers un passe-coque au dessus de la ligne de flottaison (Voir les schémas d'installations traditionnelles), la gamme Supersub n'est pas conçue pour évacuer l'eau en-dessous de la ligne de flottaison, et une négligence à l'adhésion de ces mises en garde pourrait entraîner une inondation du bateau.

4. EN OPTION

LV1219 - Clapet Anti-retour, recommandé pour toutes les Supersub

BE9001 - Automatique, détection de l'eau, interrupteur électronique (A utiliser avec 500)

BE9002 - Automatique, détection de l'eau, flotteur (Voir Figure 3, Supersub 500 Système Automatique)

SK5131 - Passe-coque 3/4"

5. INSTALLATION

Voir les schémas (page 8)

6. INSTRUCTIONS D'UTILISATION

Supersub 500- Système Manuel:

Etape 1: Lorsqu'elles sont installées ces pompes doivent être actionnées en mettant l'interrupteur sur la position ON (Figure 3, Supersub 500 Système Manuel).

Etape 2: La Supersub 500 doit être arrêtée dès le moment où l'eau a été évacuée de la cale car laisser la pompe tourner lorsque la cale est sèche réduit la durée de vie de la pompe.

Supersub 500- Système Automatique:

Etape 1: Lorsque utilisée avec BE9001 ou BE9002 la pompe peut être laissée en automatique ou peut être mise en position d'activation manuelle (Figure 3, Supersub 500 système automatique).

Supersub Smart 650:

Etape 1: Régler l'interrupteur 3 voies en Automatique (Figure 3 Supersub Smart 650), la pompe fonctionnera quand nécessaire.

Placer vos doigts au-dessus du capteur pour vérifier l'activation de la pompe, retirez-les et attendez l'arrêt de la pompe (15 secondes). Vérifier régulièrement la pompe pour s'assurer qu'il n'y a pas de colmatage (Figure 5).

7. EN CAS DE PROBLEME

SYMPTOMES	CAUSES POSSIBLES	SOLUTIONS
Débit limité	Filtre et ou hélice obstrués ou sale	Vérifier les obstructions au niveau du filtre/hélice. Nettoyer avec de l'eau savonneuse chaude (Ne pas utiliser d'agents de nettoyage chimique)
	Tuyauterie et ou connections obstruées ou sale	Déconnecter la pompe et vérifier le débit passant à travers la tuyauterie, déboucher ou nettoyer si nécessaire
	Tuyauterie ou connections étroites	Remplacer toutes les connections étroites et tous les éléments de tuyauterie cassés ou détériorés
	Puissance de la batterie faible	Vérifier le niveau de la batterie, remplir ou recharger si nécessaire
Aucun débit	Filtre et ou hélice complètement obstrués	Vérifier les obstructions au niveau du filtre/hélice. Nettoyer avec de l'eau savonneuse chaude (Ne pas utiliser d'agents de nettoyage chimique)
	Tuyauterie et ou connections obstruées ou sale	Déconnecter la pompe et vérifier le débit passant à travers la tuyauterie, déboucher ou nettoyer si nécessaire
	Fusible coupé	Vérifier les deux solutions au-dessus. Remplacer avec un fusible de 5 Ampères
	Batterie vide	Vérifier le niveau de la batterie, remplacer, remplir ou recharger si nécessaire
	Capteur mal positionné	Consulter les instructions d'installation, disponible avec le produit ou sur notre site internet
Fonctionne continuellement (Automatique/Smart Système seulement)	Erreur de commutation	Défaut de l'interrupteur On/Off
		Interrupteur Automatique mal positionné
		Interrupteur Flotteur /Interrupteur de champ électrique défectueux
	Interrupteur Flotteur bloqué en haut	Vérifier qu'il n'y a pas d'objet solide bougeant à l'intérieur de la cale et qui pourrait altérer le mouvement du flotteur
		S'assurer du libre mouvement du flotteur
	Le capteur de champs électrique reste activé	Mauvaise orientation de la pompe, consulter les instructions d'installation, disponible avec le produit ou sur notre site internet
		Vérifier qu'il n'y a pas d'objet solide bougeant à l'intérieur de la cale et qui pourrait couvrir la surface de détection du capteur
		Capteur trop près de la tuyauterie, de la structure du bateau ou de tout autre corps de masse
		Débris important(s) sur le détecteur- bien essuyer

8. Hivernage

Le gel en hiver peut endommager la gamme de produits Supersub.

Pour éviter ces dommages, assurez vous que l'eau soit retirée de la cale surtout avant et pendant les mois d'hiver.

9. Aide Technique et Garantie

La gamme Supersub est une gamme de produits qui ne sont pas prêts à l'emploi. Que la pompe soit défectueuse du fait d'une mauvaise manipulation ou que le produit soit en dehors de la période de garantie la seule option est de racheter un nouveau produit complet. Pour toute condition de garantie, voir le document inclus. Du fait des conditions extrêmes que l'on trouve au sein des cales de bateaux nous vous recommandons de remplacer la pompe de cale tout les 3 ans, cela est dû au changement de températures et aux différents environnements chimiques. La politique que l'entreprise Whale mène est une politique d'amélioration continue et nous nous réservons le droit de changer les spécifications sans avertissement préalable. Les illustrations ont seulement pour but de vous guider.

Installation SUPERSUB 500/SUPERSUB SMART 650

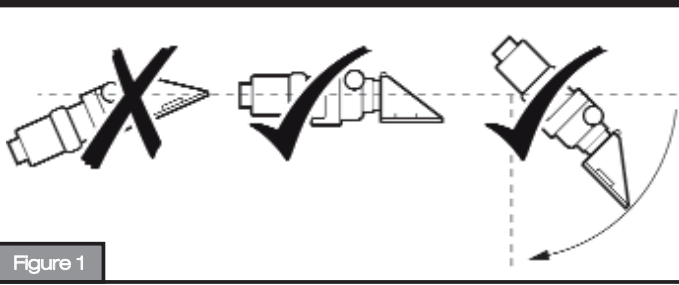
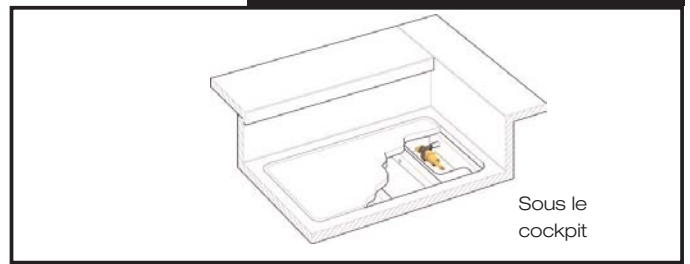

Figure 1

Emplacements Traditionnels



Sous le cockpit

Instructions de montage

Etape 1

Choisir position A ou B

Etape 2

Tourez ①

Tirez ②

Vissez ①

Etape 3

Tourez ③

Poussez ②

Figure 2 NE PAS visser la pompe directement dans la coque

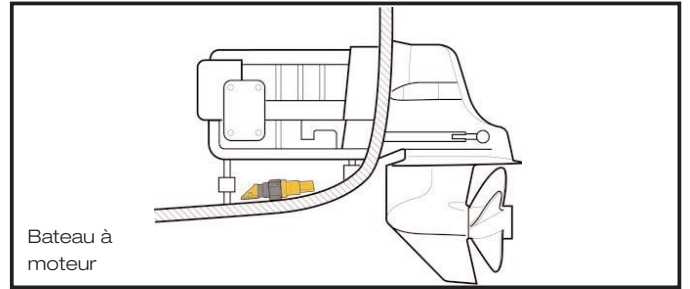

Bateau à moteur

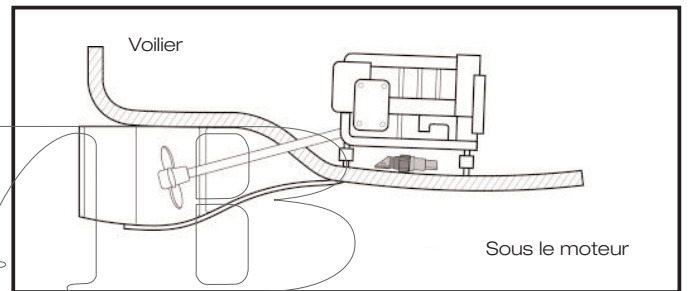

Voilier

Sous le moteur

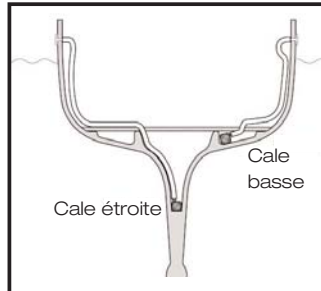

Cale étroite

Cale basse

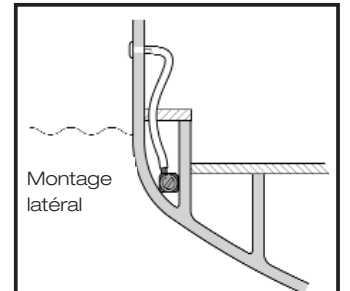

Montage latéral

Schémas de câblage

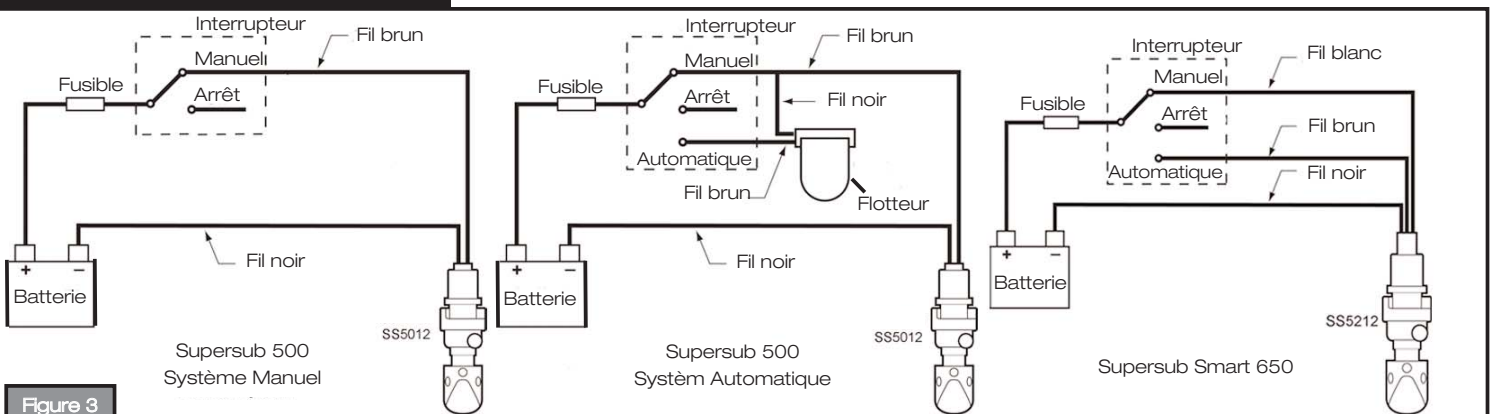

Plomberie

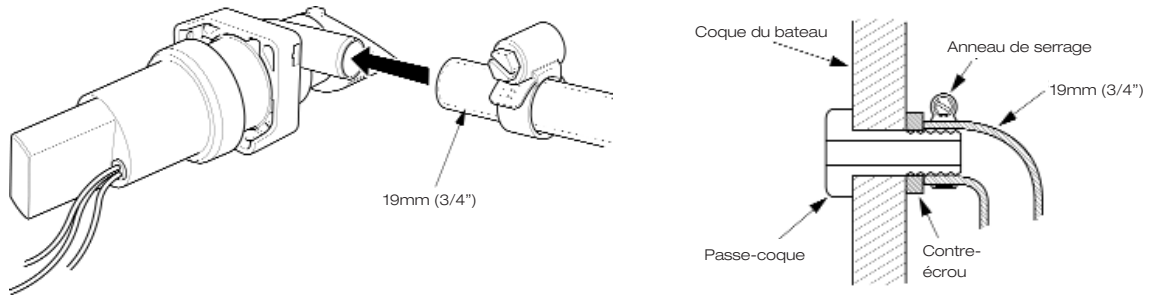

Figure 4

Maintenance

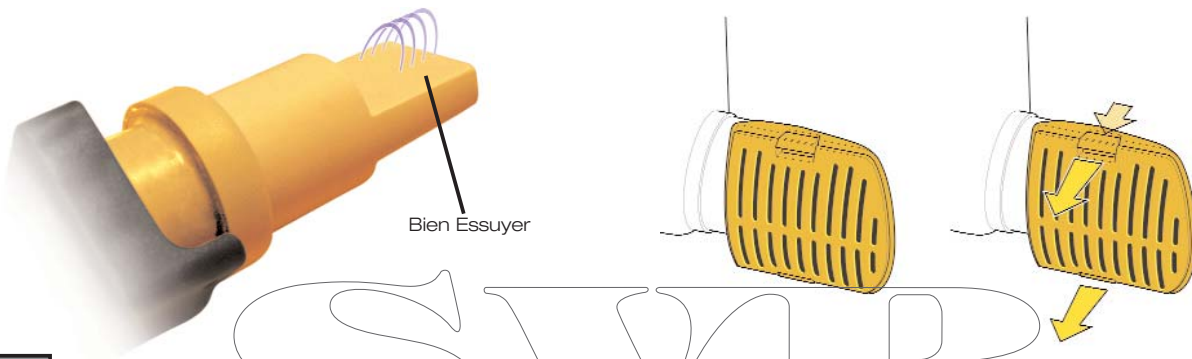

Figure 5

SWIB

Grazie per aver acquistato un prodotto Whale

Da oltre 40 anni, Whale è leader per innovatività e design dei propri prodotti con autoclavi, pompe di sentina, serbatoi, rubinetti e docce per applicazioni in sistemi a basso voltaggio di elevata qualità. La società ed i suoi prodotti hanno conquistato una reputazione di qualità, efficienza e innovazione tra utenti e professionisti.

Per visionare l'intera gamma dei prodotti, visitate il sito: www.whalepumps.com

INDICE

- | | |
|----------------------------|---------------------------|
| 1. Principi generali | 6. Istruzioni per l'uso |
| 2. Applicazioni | 7. Soluzione guasti |
| 3. Avvertimenti | 8. Invernizzazione. |
| 4. Optional | 9. Assistenza e Garanzia. |
| 5. Guida all'installazione | |

INDICE FIGURA

- | | |
|-----------|--------------------|
| Figure 1. | Installazione |
| Figure 2. | Montaggio |
| Figure 3. | Cablaggi elettrici |
| Figure 4. | Tubazioni |
| Figure 5. | Manutenzione |

ATTENZIONE:

Installazioni non conformi a quanto indicato nel presente testo ed in altri successivi potrebbero invalidare la garanzia.

PER L'INSTALLATORE:

Verificare che il prodotto sia idoneo all'uso che si intende farne, seguire interamente queste istruzioni e accertarsi che tutto il personale sia a conoscenza delle linee guida qui indicate. Consegnare il presente manuale all'utente finale.

PER L'UTILIZZATORE:

Leggere ed attenersi scrupolosamente a quanto indicato in questo manuale.

1. PRINCIPI GENERALI

I modelli Supersub 500 e Supersub Smart 650 sono progettati per l'uso esclusivo quale pompa di sentina su imbarcazioni da diporto. La gamma Supersub permette, grazie al minimo ingombro, l'installazione anche in zone della sentina difficilmente accessibili con pompe tradizionali. Il modello Supersub 500 non è ad accensione automatica. (vedere la sezione 4 per indicazioni su interruttori che possono essere abbinati a queste pompe).

La pompa Supersub Smart 650 è completamente automatica. Il sistema rileva la presenza di acqua e attiva la pompa, spegnendola una volta prosciugata l'area. L'interruttore non ha parti mobili o soggette ad usura. L'interruttore utilizzato nella Supersub Smart 650 ha un ritardatore incorporato che evita l'accensione involontaria ed intermittente in presenza di onde.

2. APPLICAZIONI

- Le pompe Supersub sono progettate per un normale utilizzo come pompe di sentina. La portata e la prevalenza possono variare in base alle condizioni di utilizzo ed installazione. Per un utilizzo differente da quello considerato è responsabilità di installatore ed utilizzatore verificare la compatibilità del funzionamento e dei materiali.
- Questo prodotto deve essere utilizzato solo come pompa di sentina su imbarcazioni da diporto. Se utilizzato come unica pompa di sentina, Supersub 500/Supersub Smart 650 deve essere utilizzato solo su imbarcazioni fino a 24mt (78,8 piedi).
- La pompa di sentina deve scaricare attraverso un idoneo dispositivo posizionato fuoribordo sopra la linea di galleggiamento.

3. AVVERTIMENTI

La gamma Supersub è destinata all'utilizzo su imbarcazioni da diporto come specificato nella sezione 2, qualsiasi differente utilizzo può invalidare in tutto o in parte la garanzia prevista.

NON avvitare direttamente allo scafo

L'acqua deve essere scaricata attraverso un passaggio al di sopra della linea di galleggiamento (vedere installazioni tipiche), le pompe Supersub non possono essere utilizzate in sistemi con scarichi immersi. Il mancato rispetto di questa regola può portare all'allagamento ed eventuale successivo affondamento dell'imbarcazione.

4. OPTIONAL

LV1219 - Valvola di non ritorno (tutti i modelli)

BE9001 - Interruttore elettronico a sensori di campo (solo per modelli 500)

BE9002 - Interruttore con galleggiante (solo per modelli 500) rif. fig. 3

SK5131 - 3/4" Skin fitting

5. INSTALLAZIONE

Vedere schemi (pagina 12)

6. Istruzioni per l'uso

Supersub 500- ad accensione manuale:

Accensione: se installate senza accessori esterni, queste pompe devono essere accese mediante l'interruttore (figura 3, Supersub 500 manuale).

Spegnimento: le pompe Supersub manuali devono essere spente immediatamente appena viene esaurita l'acqua presente nell'area di azione. Il funzionamento a secco riduce la durata e l'efficienza della pompa.

Supersub 500 - con interruttore automatico:

Quando abbinare agli interruttori BE9001 o BE9002 le pompe possono essere attivate in automatico mediante gli interruttori o manualmente come sopra descritto (figura 3, Supersub 500 automatico)

Supersub Smart 650:

Posizionare l'interruttore a 3 vie sulla posizione automatico (figura 3 Supersub Smart 650), la pompa si attiverà solo in presenza costante di acqua. La pompa si spegnerà 15 secondi dopo aver esaurito l'acqua nell'area di azione. E' possibile verificarne il corretto funzionamento posizionando due dita sopra i sensori, la pompa si attiverà per poi spegnersi dopo 15 sec..Controllare periodicamente la succhiarella e la girante per accertarsi che non ci siano ostruzioni (figura 5).

7. Soluzione Guasti

EFFETTO	POSSIBILE CAUSA	RIMEDIO
Flusso ridotto	Sporcizia nella succhiarella o nella girante	Ispezionare succhiarella e girante. Lavare con acqua dolce e sapone (non utilizzare mai detergenti chimici)
	Schiacciamento o pieghe dei tubi	Scollegare la pompa e verificare il passaggio dei tubi. Rimuovere lo schiacciamento o l'ostruzione.
	Tubi troppo stretti	Sostituire i tubi o qualsiasi altra connessione che restringa il passaggio.
	Batteria scarica o debole	Controllare la batteria, ricaricare o sostituire se necessario.
Nessun flusso	Materiali nella succhiarella o nella girante	Ispezionare succhiarella e girante. Lavare con acqua dolce e sapone (non utilizzare mai detergenti chimici)
	Tubi ostruiti	Scollegare la pompa e verificare l'impianto. Rimuovere eventuali ostruzioni.
	Fusibile bruciato	Trovare la causa del sovraccarico. Sostituire con un fusibile da 5 A.
	Batteria insufficiente	Controllare la batteria, ricaricare o sostituire se necessario
	Sensore in posizione errata	Controllare sul manuale o sul sito le indicazioni per una corretta installazione
	Pompa guasta	Contattare il distributore od il rivenditore locale. Garanzia 1 anno
Accensione continua (solo per automatico e Smart)	Interruttore o cablaggio errato	Controllare apertura e chiusura dell'interruttore, eventualmente sostituire.
		Posizionamento errato del galleggiante, verificare.
		Galleggiante guasto o errore nei collegamenti.
	Galleggiante bloccato (solo BE9002)	Verificare che non siano presenti in sentina materiali che possano impedire il movimento del galleggiante.
		Verificare che il galleggiante si muova libero sul suo asse
	Sensore di controllo (solo BE9001)	Orientamento errato della pompa, verificare sul manuale o sul sito web le indicazioni per una corretta installazione.
		Verificare che non siano presenti in sentina oggetti che possano coprire l'area del sensore.
		Sensore troppo vicino o a contatto con tubi, scafo o altre strutture.
		Sporcizia sul sensore - pulire accuratamente

8. Invernizzazione

Il congelamento dell'acqua all'interno della pompa può causare danni o rendere inutilizzabile la pompa.

Per evitare questo rischio, si consiglia di svuotare l'acqua dalla sentina con regolarità durante i mesi invernali.

9. Assistenza e Garanzia

La gamma delle pompe Supersub non ha parti che possano essere riparate o sostituite. In caso di rottura meccanica o elettrica la pompa dovrà essere sostituita integralmente. Le condizioni complete della garanzia sono presenti nel documento allegato. In considerazione della notevole importanza della pompa di sentina a bordo di una imbarcazione, consigliamo di verificarne frequentemente lo stato e di sostituirla al primo accenno di malfunzionamento o comunque ogni 3 anni.

La politica di continuo sviluppo e miglioramento dei propri prodotti può portare a modifiche anche importanti non riportate nel presente manuale. Le illustrazioni qui presenti sono solo indicative e non rappresentano le caratteristiche del prodotto.

INSTALLAZIONE SUPERSUB 500/SUPERSUB SMART 650



Figura 1

Esempi di installazione

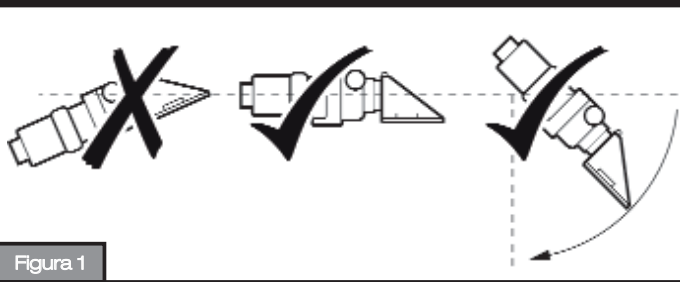
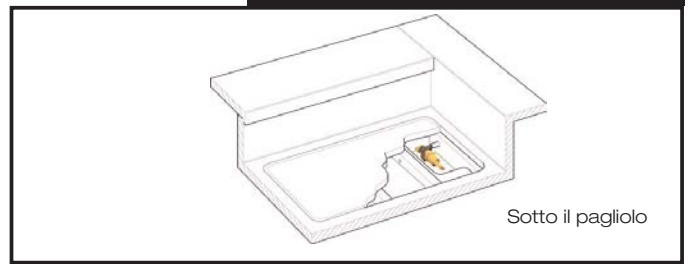

Sotto il pagliolo

Montaggio

Passaggio 1

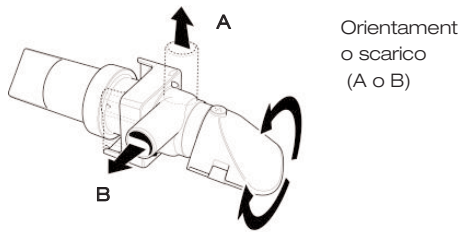

Orientament
o scarico
(A o B)

Passaggio 2

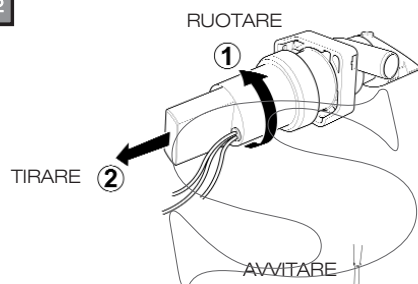

Passaggio 3



Figura 2 NON avvitare direttamente allo scafo



Imbarcazioni a motore

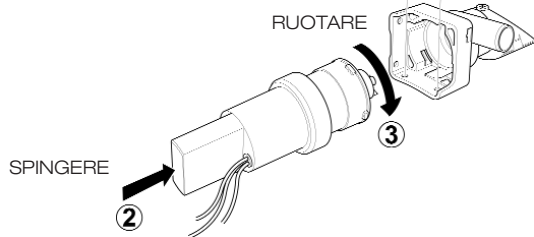
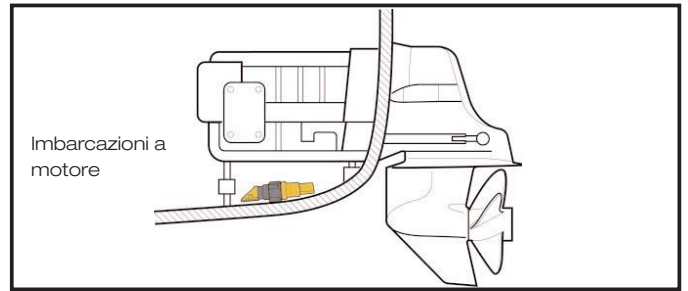
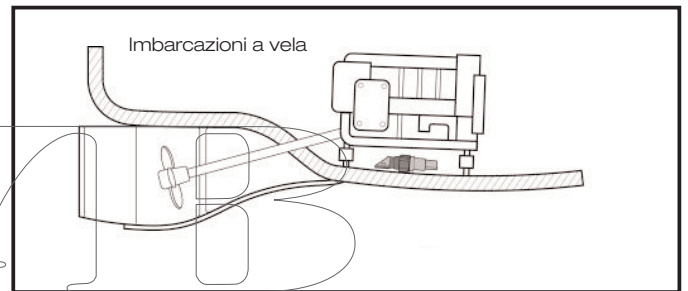

Imbarcazioni a vela

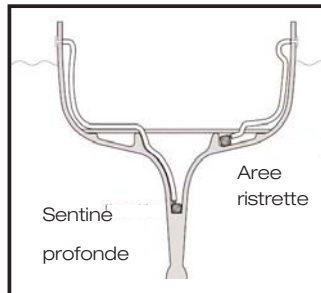

Sentine
profonde

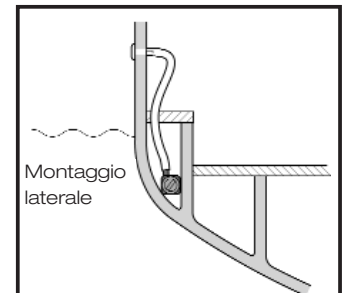

Montaggio
laterale

Cablaggi elettrici



Figura 3

Tubazioni

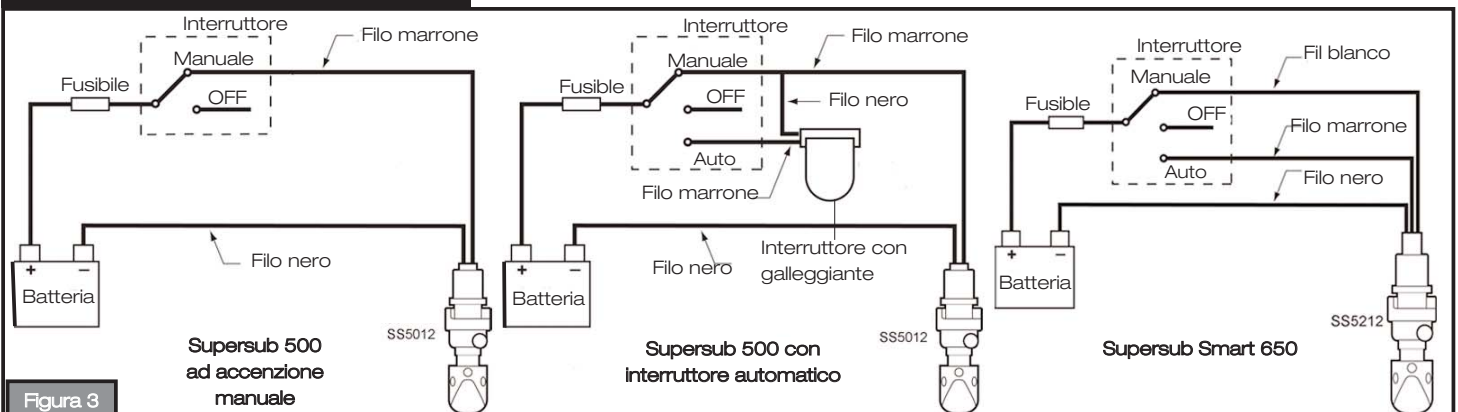

Figura 4

Manutenzione

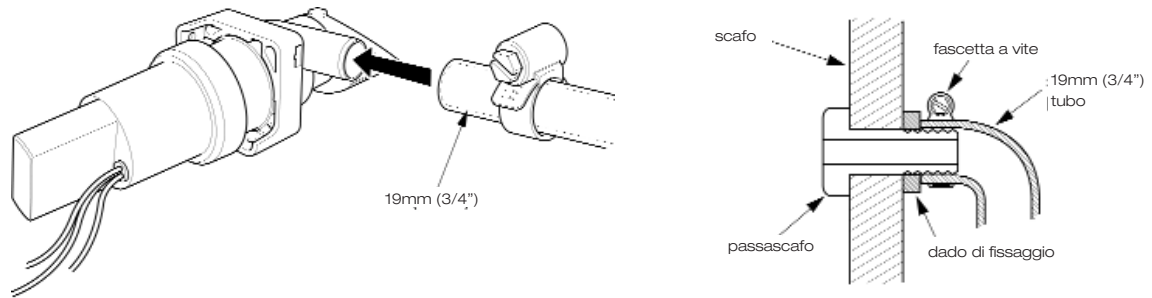

Figura 5

SWIB

Muchas gracias por comprar este producto Whale.

Desde hace más de 40 años, Whale es el referente en el diseño y la fabricación de sistemas de agua dulce, achique y aguas residuales incluyendo accesorios de fontanería, grifos, duchas, tanques y bombas en 12 y 24 voltios. La empresa y sus productos son hoy sinónimo de calidad, fiabilidad e innovación, respaldados por un excelente servicio de atención al cliente. Para más información sobre nuestra gama de productos visite: www.whalepumps.com

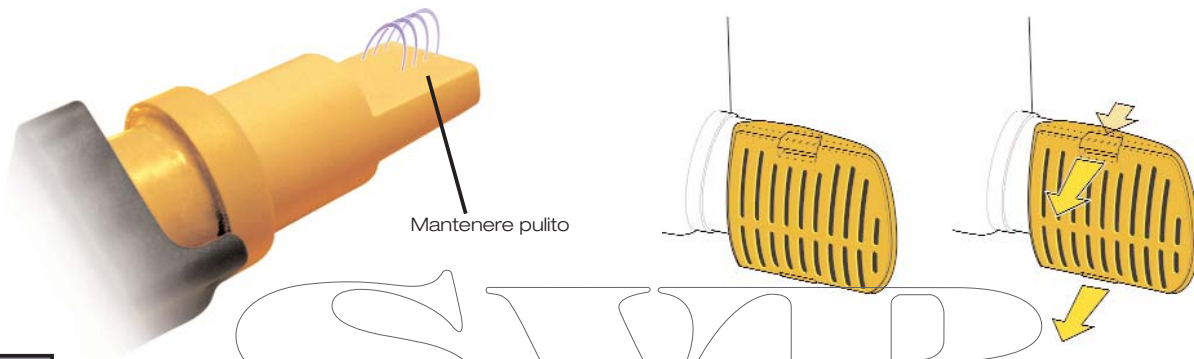
CONTENIDOS

- | | |
|---------------------------------|---|
| 1. Principios de Funcionamiento | 5. Instrucciones de uso |
| 2. Aplicación | 7. Localización y resolución de problemas |
| 3. Advertencia | 8. Invernaje |
| 4. Accesorios opcionales | 9. Servicio y garantía |
| 5. Instrucciones de montaje | |

LISTA DE IMAGENES

- | | |
|-----------|--------------------------|
| Dibujo 1. | Instalación |
| Dibujo 2. | Instrucciones de montaje |
| Dibujo 3. | Esquema eléctrico |
| Dibujo 4. | Conexión de tuberías |
| Dibujo 5. | Mantenimiento |

ADVERTENCIA

Tenga en cuenta que una incorrecta instalación podría invalidar la garantía.

PARA EL INSTALADOR:

Compruebe que el producto es el apropiado para la aplicación, siga las instrucciones de montaje, asegúrese de que todos los instaladores implicados también lo hacen y de que estas instrucciones lleguen al usuario final.

PARA EL USUARIO:

Lea atentamente las siguientes instrucciones.

1. PRINCIPIOS DE FUNCIONAMIENTO

Los dos modelos de Supersub, 500 y Supersub Smart 650, han sido específicamente diseñados para achicar, de forma rápida y eficiente, el agua de sentina en embarcaciones de recreo. La gama Supersub es idónea para ser instalada en espacios estrechos y con poca altura donde otras bombas de sentina no pueden. **EL MODELO SUPERSUB 500 NO ES UNA BOMBA AUTOMÁTICA.** (Ver la Sección, 4. para interruptores y otras opciones disponibles). La bomba Supersub Smart 650 es totalmente automática. Se activa automáticamente cuando detecta la presencia de agua y se apaga cuando el nivel de agua baja. El interruptor es un bloque compacto sin partes móviles. Para evitar falsos encendidos por salpicaduras, el interruptor incorpora un sistema de retardo en el encendido.

2. APLICACIONES

- La Supersub está diseñada para funcionar como una bomba de achique estándar. La capacidad de salida depende de las condiciones de instalación y funcionamiento. Si este producto va a ser empleado para otras aplicaciones o con cualquier otro líquido, es responsabilidad del usuario asegurarse de que la bomba es adecuada para este uso y que los líquidos son totalmente compatibles con los materiales de la bomba.
- Producto recomendado para achique en sentinas de barcos de recreo. Cuando se trata de la bomba de achique principal, las bombas Supersub 500 & Supersub Smart 650 sólo son recomendadas en barcos de hasta 24m.
- La evacuación del agua de la sentina sólo debería realizarse a través de un pasacascos correctamente ubicado por encima de la línea de flotación.

3. ADVERTENCIA

La gama de productos Supersub ha sido exclusivamente diseñada para achicar agua de sentina en barcos de recreo. La garantía podría quedar invalidada si el producto es utilizado para otras aplicaciones o fuera de los parámetros indicados en el embalaje y cuerpo de la bomba.

No atomille la bomba directamente al casco.

La evacuación del agua de la sentina deberá realizarse a través de un pasacascos ubicado por encima de la línea de flotación. Véase esquemas de instalación/montaje. La gama Supersub no es apta para achiques bajo la línea de flotación. No atender a esta advertencia puede provocar el hundimiento de la embarcación.

4. ACCESORIOS OPCIONALES

LV1219 - Válvula antirretorno, recomendada para todas las Supersub

BE9001 - Automático de activación por agua, interruptor electrónico (Para usar con 500)

BE9002 - Automático de activación por agua, interruptor eléctrico tipo flotador (Ver Dibujo 3, Sistemas Automático Supersub 500)

SF5131 - Pasacascos ¾"

5. INSTRUCCIONES DE MONTAJE

Véase esquemas de instalación/montaje (pág. 16)

6. Instrucciones de uso

Supersub 500- en modo manual:

- 1) Para encender la bomba es necesario poner el interruptor manual en la posición ON (Dibujo 3, Supersub 500 Modo Manual).
- 2) La bomba debe apagarse una vez se vacíe el agua de la sentina. El funcionamiento de la bomba en seco reduce su vida útil.

Supersub 500 - en modo automático:

La bomba podrá activarse manualmente o funcionar en automático cuando se instala con los interruptores BE9001 o BE9002 (Dibujo 3, Supersub 500 Modo Automático)

Supersub Smart 650:

Coloque el interruptor de 3 posiciones en automático (Dibujo 3, Supersub Smart 650) y la bomba funcionará cuando sea necesario. Para comprobar que la bomba está activada coloque los dedos sobre el sensor. Retírelos y espere a que la bomba se detenga (15 segundos). Verifique la bomba con regularidad para asegurarse de que no existen obstrucciones (Dibujo 5).

7. Localización y resolución de problemas

PROBLEMA	POSIBLES CAUSAS	SOLUCION
Escaso caudal	Filtro y/o turbina sucios o obstruidos	Buscar obstrucciones en filtro y/o turbina. Limpiar con agua jabonada (No usar productos que contengan agentes químicos)
	Tubería y/o conexiones obstruidas o sucias	Desconecte y compruebe la tubería, desatascar o limpiar si es necesario
	Tubería y/o conexiones comprimidas	Reponer la conexión o tubería deterioradas
	Batería baja de carga	Revisar el estado de la batería y cargarla si es necesario
No hay caudal	Filtro y/o turbina completamente obstruidos	Buscar obstrucciones en filtro y/o turbina. Limpiar con agua jabonada (No usar productos que contengan agentes químicos)
	Tubería y/o conexiones obstruidas o sucias	Desconecte y compruebe la tubería, desatascar o limpiar si es necesario
	Fusible fundido	Compruebe primero que no existen obstrucciones. Cambie el fusible 5A
	Batería sin carga	Revisar el estado de la batería y cargarla o cambiarla si es necesario
	Sensor mal ubicado	Consultar instrucciones de montaje en el manual incluido en el producto o en nuestra página web.
La bomba no se detiene	Defecto en interruptores	Interruptor ON/OFF defectuoso
		Interruptor automático mal ubicado
		Interruptor automático defectuoso
	Automático tipo flotador atascado en posición vertical	Comprobar que no hay objetos en la sentina que impidan el movimiento del flotador
		Asegúrese de que el flotador bascula sin problemas
	Automático electrónico continuamente activado	Bomba mal orientada. Consultar instrucciones de montaje en el manual incluido en el producto o en nuestra página web
		Comprobar que no hay objetos en la sentina que puedan cubrir la zona donde se encuentra el sensor
		Sensor demasiado cerca de la tubería, de un mamparo u otro elemento de masa
	Sensor sucio - limpiar con un trapo	

8. Invernaje

Las heladas en invierno pueden provocar daños en la gama de productos Supersub. Para evitarlo mantenga la sentina siempre seca, sobre todo durante los meses de invierno.

9. Servicio y garantía

Los productos de la gama Supersub no se pueden reparar. En caso de fallo debido a un mal uso de la bomba o si el producto está fuera del periodo de garantía, la única opción es comprar una unidad completa nueva.

Debido a las condiciones extremas por los cambios de temperatura y la acción de diferentes agentes químicos que se dan en la sentina de un barco, recomendamos la reposición de la bomba de achique sumergible al menos cada tres años.

Debido a nuestra política de una continua mejora de los productos, nos reservamos el derecho a cambiar estas especificaciones sin previo aviso.

Los dibujos sólo tienen carácter informativo.

INSTALACION SUPERSUB 500/SUPERSUB SMART 650

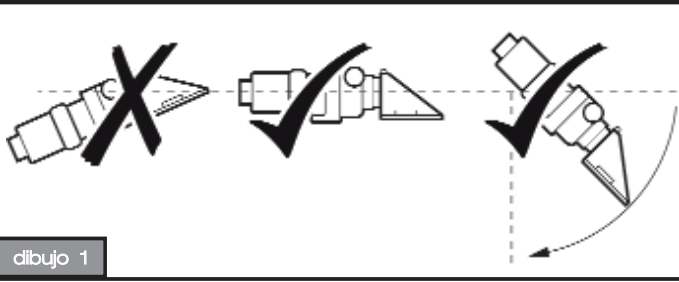

Instalación estándar

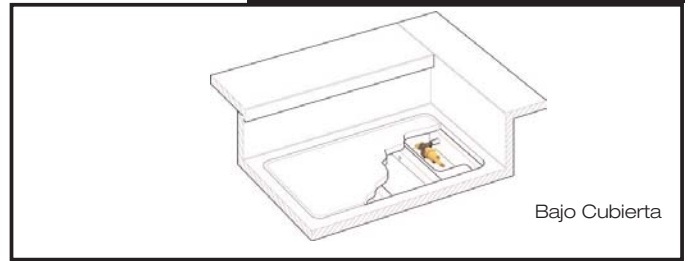

Instrucciones de instalación

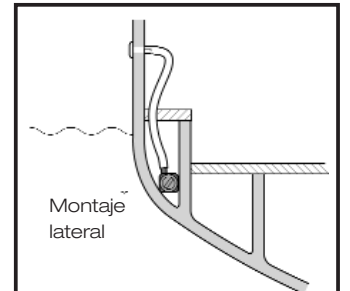
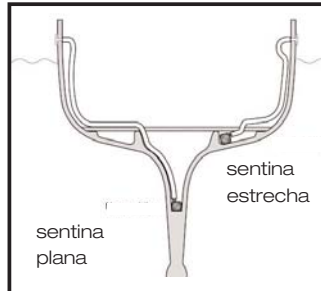
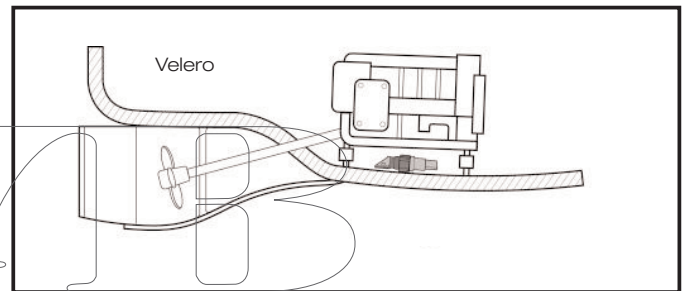
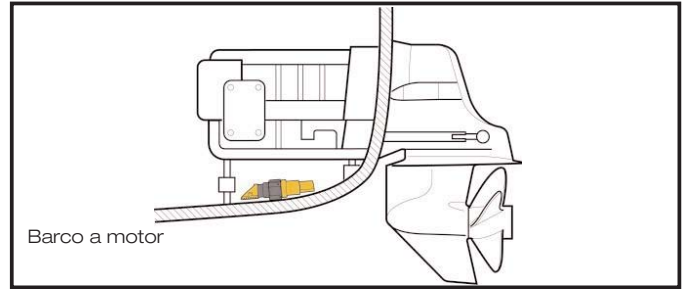
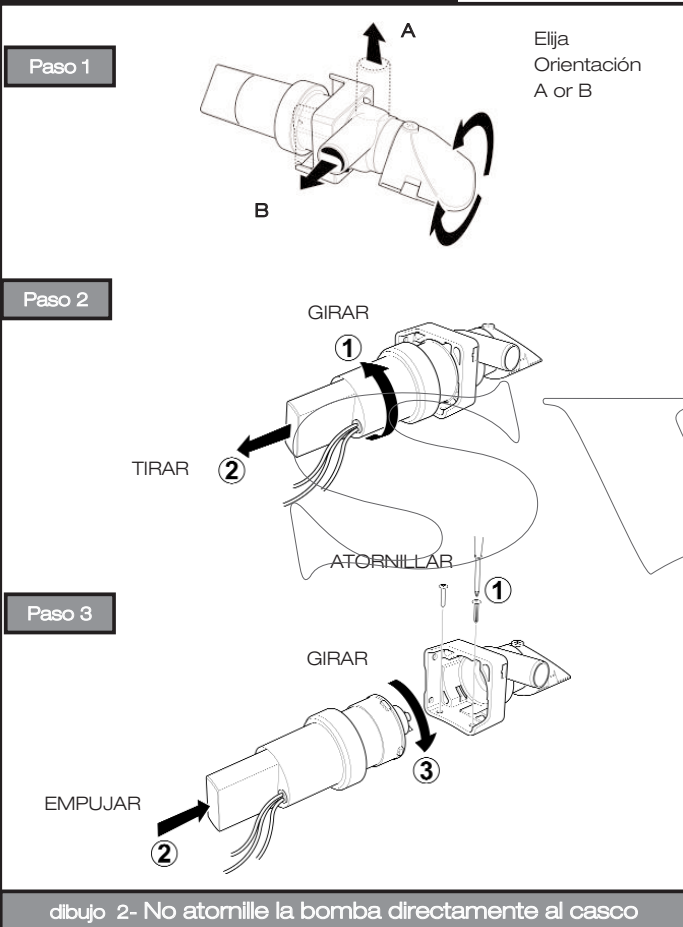

Esquema eléctrico

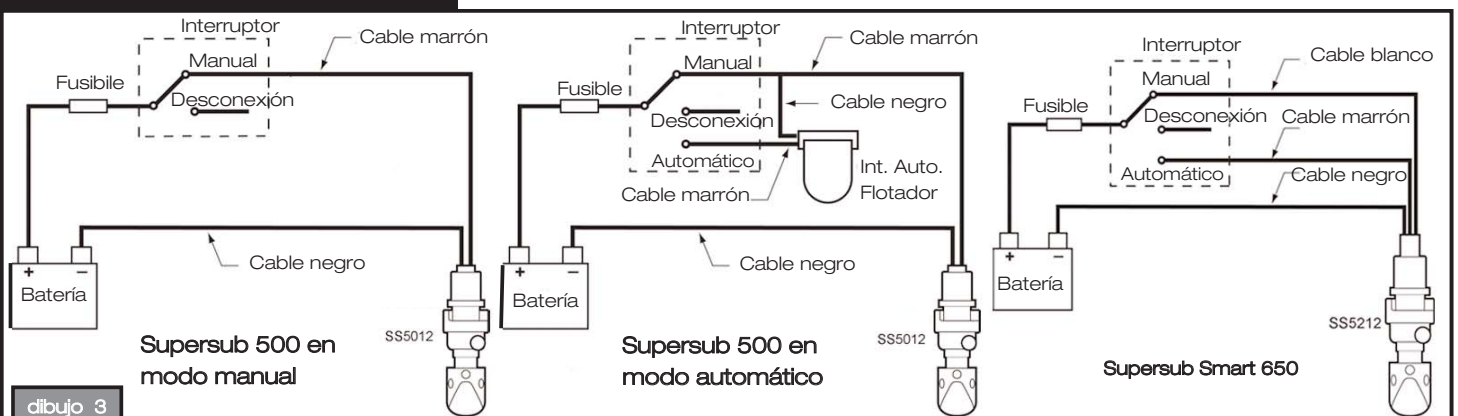

Conexión de tuberías

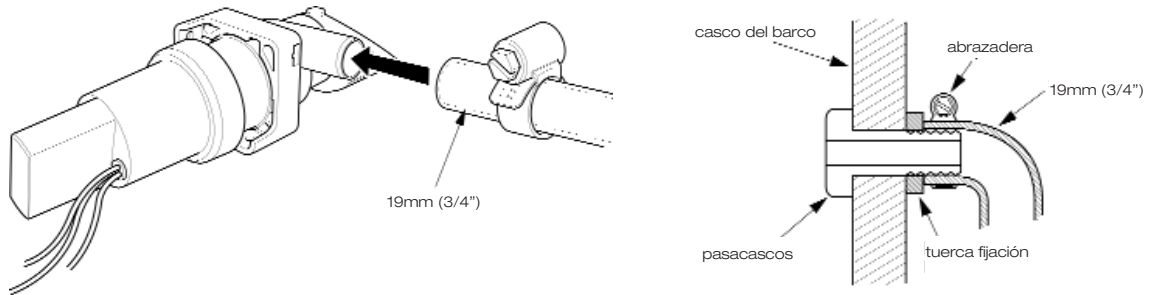

dibujo 4

Mantenimiento

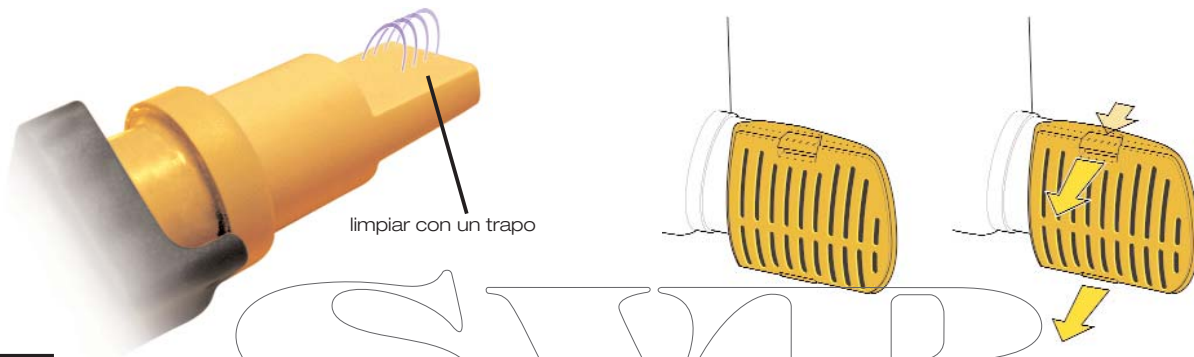

dibujo 5

Vielen Dank dafür, daß Sie sich für dieses Whale Produkt entschieden haben.

Seit mehr als 40 Jahren ist Whale wegweisend in Entwicklung und Produktion von Frischwasser-, Bilgen- und Schmutzwassersystemen bestehend aus:

Fittings, Hähnen, Duschen und Pumpen für den Niedrig-Sapnnungsbereich. Die Firma und deren Produkte haben einen Ruf in Bezug auf Qualität, Zuverlässigkeit und Innovation verstärkt durch einen hervorragenden Kundenservice.

Für weitere Information besuchen Sie uns auf: www.whalepumps.com

INHALT

- | | |
|---------------------------|--|
| 1. Funktionsgrundlagen | 6. Gebrauchsanweisungen |
| 2. Anwendungsbereiche | 7. Fehlersuche |
| 3. Warnhinweise | 8. Einwintern |
| 4. Optionales Zubehör | 9. Serviceunterstützung und Gewährleistung |
| 5. Installationsanleitung | |

LISTE DER ABBILDUNGEN

- | | |
|--------|--------------------|
| Abb 1. | Installation |
| Abb 2. | Einbauanweisung |
| Abb 3. | Kabeldiagramm |
| Abb 4. | Schlauchverbindung |
| Abb 5. | Pflege |

Für den Installateur:

Lesen Sie das Nachfolgende sorgfältig vor der Installation.

Prüfen Sie, ob das Produkt für den gedachten Anwendungszweck geeignet ist. Befolgen Sie die Installationsanweisungen und stellen Sie sicher, ass alle beteiligten Personen die nachfolgenden Punkte liest. Stellen Sie außerdem sicher, daß diese Arbeitsanleitungen an den Anwender weitergeleitet werden.

Für den Anwender:

Lesen Sie die nachfolgenden Anweisungen sorgfältig.

1. Funktionsgrundlagen

Alle 2 Supersub-Ausführungen, Supersub 500 und Supersub Smart 650 sind einzigartig entwickelt, speziell zur schnellen und effizienten Abpumpen von Bilgenwasser aus Freizeitbooten. Die Supersub-Serie passt in schmale und niedrige Räume, die von anderen Bilgenpumpen nicht erreicht werden. DIE SUPERSUB 500 IST KEIN AUTOMATIKPUMPE. Bitte informieren Sie sich im Abschnitt 4 über mögliche Schalter und anderes passendes Zubehör. Supersub Smart 650 ist komplett automatisch. Sie erkennt den Wasserstand und schaltet die Pumpe entsprechend ein, bzw. aus, wenn der Pegel gefallen ist. Das Schalten erfolgt zuverlässig, weil keine beweglichen Teile betroffen sind. Die Supersub Smart 650 erkennt, ob es sich um schwappendes Wasser handelt, ohne die Pumpe bei jedem Schwall einzuschalten, weil sie eine Zeitverzögerung eingebaut hat.

2. Anwendungsbereiche

Die Supersubs wurden zum Pumpen von normalem Bilgenwasser entwickelt. Die Fördermenge hängt von den Einbau und Arbeitsbedingungen ab. Falls dieses Produkt zu anderen Zwecken oder zum Pumpen anderer Flüssigkeiten benutzt werden soll, liegt es in der Verantwortung des Anwenders, zu prüfen, ob die Pumpe dazu geeignet ist, insbesondere, ob die verwendeten Materialien mit den zu pumpneden Flüssigkeiten kompatibel sind.

Diese Pumpe darf nur in Bilgen von Freizeitbooten verwendet werden. Wird die Supersub Smart 500 als einzige oder Hauptlenzpumpe eingesetzt darf das Boot nicht länger als 24 Meter (ca. 78 ft) sein.

Das Bilgenwasser darf nur durch eine korrekt montierte Decksdurchführung oberhalb der Wasserlinie entsorgt werden.

3. Warnhinweise

Die Supersub-Serie wurde ausschließlich zum Pumpen von normalen Bilgenwasser auf Sportbooten und PWCs entwickelt (wie unter Anwendungsbereiche erklärt). Ihre Gewährleistungsansprüche können ungültig werden, falls das Produkt in anderen Anwendungsbereichen benutzt wurde, bzw. Außerhalb der Geltungsbereiche der auf Verpackung und Pumpe vermerkten Standards.

Die Pumpe darf nicht direkt an den Rumpf geschraubt werden

Das Bilgenwasser darf nur durch eine korrekt montierte Decksdurchführung oberhalb der Wasserlinie entsorgt werden (Siehe typische Installationsgrafiken).

Die Supersub-Serie kann nicht in Systemen eingesetzt werden, deren Auslass unterhalb der Wasserlinie liegt. Versäumnisse beim Befolgen dieser Warnhinweise können zum Fluten des Bootes führen.

4. Optionales Zubehör

- | | |
|--------|---|
| LV1219 | Rückschlagventil, empfohlen für alle Supersubs |
| BE9001 | elektronischer Schwimmerschalter (für 500) |
| BE9002 | Schwimmerschalter (Abb.3, Supersub 500 Automatiksystem) |
| SF5131 | Borddurchbruch mit $\frac{3}{4}$ "-Anschluss |

5. Installationsanleitung

Seihe Grafik (Seite 18)

6. Gebrauchsanweisung

Supersub 500 - manuelles System:

Schritt 1: bei Alleininstallation müssen diese Pumpen aktiviert werden, indem der Schalter in die EIN-Position gebracht wird. (Abb.4, Supersub 500 manuelles System)

Schritt 2: Die Supersub muss ausgeschaltet werden, sobald das Wasser aus der Bilge gepumpt ist. Ein Trockenlaufen verkürzt die Lebensdauer der Pumpe.

Supersub 500 - automatisches system:

Schritt 1: Bei Gebrauch mit BE9001 oder BE9002 kann die Pumpe auf Automatikstellung oder manuell geschaltet werden (Abb. 4, Supersub 500 automatisches system).

Supersub Smart 650:

Schritt 1: Bringen Sie den 3-Wege-Schalter auf Smart/Automatic (Abb. 4 Supersub Smart 650) und die Pumpe springt bei Bedarf an. Decken Sie die Sensorfläche mit den Fingern ab, um zu prüfen, ob die Pumpe aktiviert ist. Lassen Sie die Fläche wieder los und warten Sie darauf, daß die Pumpe stoppt (15 Sekunden). Überprüfen Sie die Pumpe regelmässig, um sicherzustellen, daß keine Verstopfungen auftreten (Abb.6)

7. Fehlersuche

Symptom	Mögliche Ursachen	Abhilfe
Zu geringe Förderleistung	Blockierter oder verschmutzter Filter oder Impeller	Überprüfen auf Verstopfungen im Filter/Impeller. Mit sauberem Seifenwasser reinigen (keine chemischen Reiniger verwenden)
	Blockierte oder verschmutzte Leitungen und/oder Fittings	Ausbau der Pumpe und Überprüfung der Leitungen und deren Reinigung wenn nötig
	Zu enge Leitungen oder Fittings	Ersetzen Sie die verengte Verbindungen und jeden geknickten oder abgeknickten Schlauch
	Geringe Batterieleistung	Überprüfung des Ladezustands der Batterie und ggfls. Laden der Batterie
Kein Durchfluß	Komplett verstopfter Filter und/oder Impeller	Überprüfen auf Verstopfungen im Filter/Impeller. Mit sauberem Seifenwasser reinigen (keine chemischen Reiniger verwenden)
	Blockierte oder verschmutzte Leitungen und/oder Fittings	Ausbau der Pumpe und Überprüfung der Leitungen und deren Reinigung wenn nötig
	Durchgebrannte Sicherung	Zuerst die oberen beiden Punkte prüfen, dann mit einer 5Amp Sicherung ersetzen
	Entladene Batterie	Überprüfung des Ladezustands der Batterie und ggfls. Laden der Batterie
	Falsch montierter Sensor	Lesen Sie die Installationsanweisungen, mit dem Produkt erhalten oder über unsere website
Pumpe läuft ununterbrochen	Schalter inkorrekt montiert	Fehlerhafter EIN/AUS Schalter
		Falsch platzierter Automatikschalter
		Fehlerhafter Schwimmerschalter/elektronischer Schalter
	Schwimmerschalter verklemmt	Überprüfen, ob es lose Teile in der Bilge gibt, die den Schalter verklemmen könnten.
		Sicherstellen der freien Bewegungsmöglichkeit des Schwimmerschalters
	Elektronischer Schalter bleibt angeschaltet	Falsche Pumpenausrichtung, lesen Sie die Installationsanweisungen, mit dem Produkt erhalten oder auf unserer website
		Überprüfen, ob es lose Teile in der Bilge gibt, die den Sensorbereich abdecken könnten.
		Der Sensor ist zu dicht an Fittings, Bootsstrukturen oder anderen Masse-Teilen montiert
	Verschmutzter Sensor - sauber wischen	

8. Einwintern

Frost im Winter kann Schäden an den Supersub-Pumpen verursachen. Um dies zu vermeiden, stellen Sie bitte regelmässig sicher, dass das Bilgenwasser entfernt wurde, besonders vor und während der Wintermonate.

9. Serviceunterstützung

Die Supersub Serie kann nicht repariert werden. Sollte die Pumpe aufgrund von Falschbehandlung ausfallen oder das Produkt bereits aus der Gewährleistungsfrist herausgefallen sein, ist der Neukauf einer kompletten Pumpe die einzige Option.

Die kompletten Gewährleistungshinweise entnehmen Sie bitte dem beigefügten Dokument.

Aufgrund der extremen Konditionen in Botosbilgen empfehlen wir, dass Sie Ihre Lezpumpe spätestens alle 3 Jahre austauschen, dies vor allem aufgrund der Temperaturschwankungen und diverser chemischer Einflüsse.

Zu Whales Bestreben gehört die ständige Verbesserung unserer Produkte und deshalb behalten wir uns das Recht vor Spezifikationen ohne Ankündigung zu ändern. Die Illustrationen sind nur für den Gebrauch zur Anleitung bestimmt und nicht verbindlich.

Einbau Supersub 500/ Supersub Smart 650

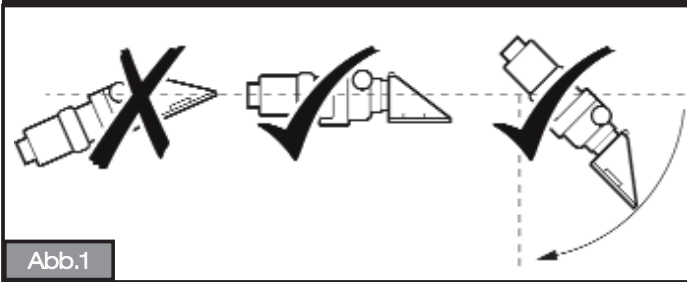

Typische Einbaubeispiele

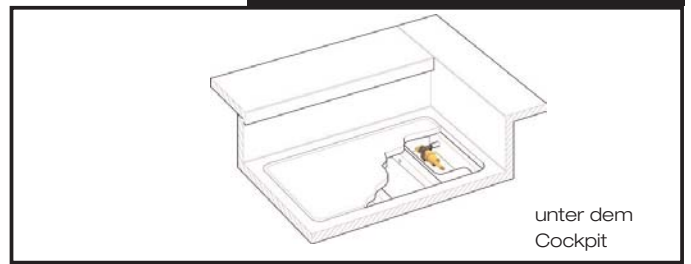

Einbauanweisungen

Schritt.1

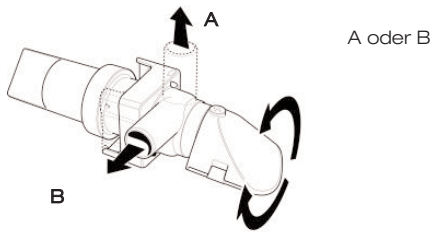

Schritt.2

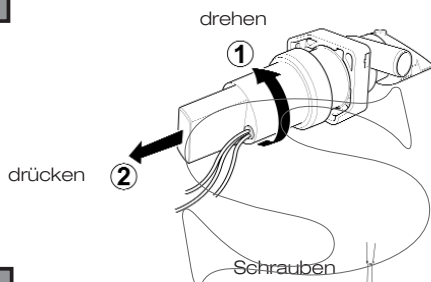

Schritt.3



Abb 2. Die Pumpe darf nicht direkt an den Rumpf geschraubt werden



Elektrische Anschlüsse

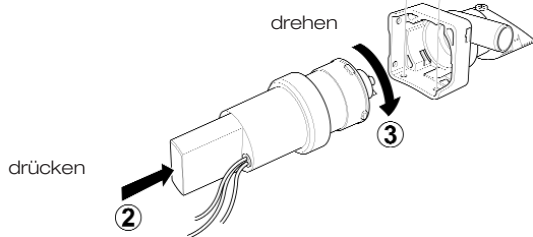
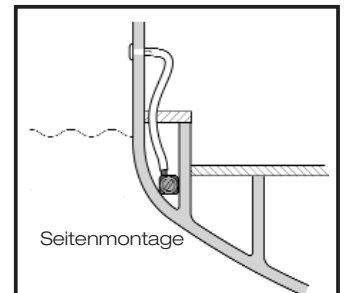
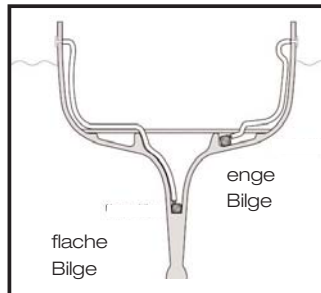
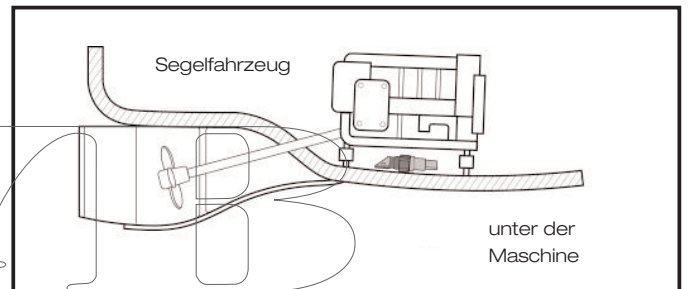
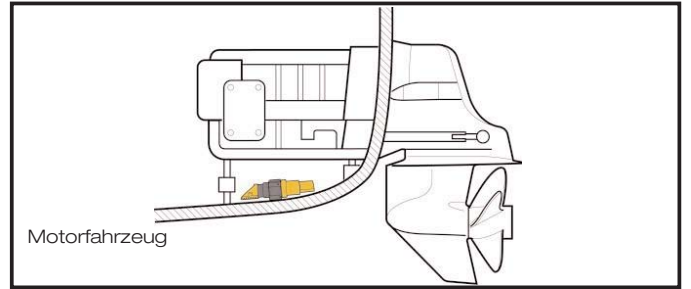

Abb.3

Schlauchverbindung

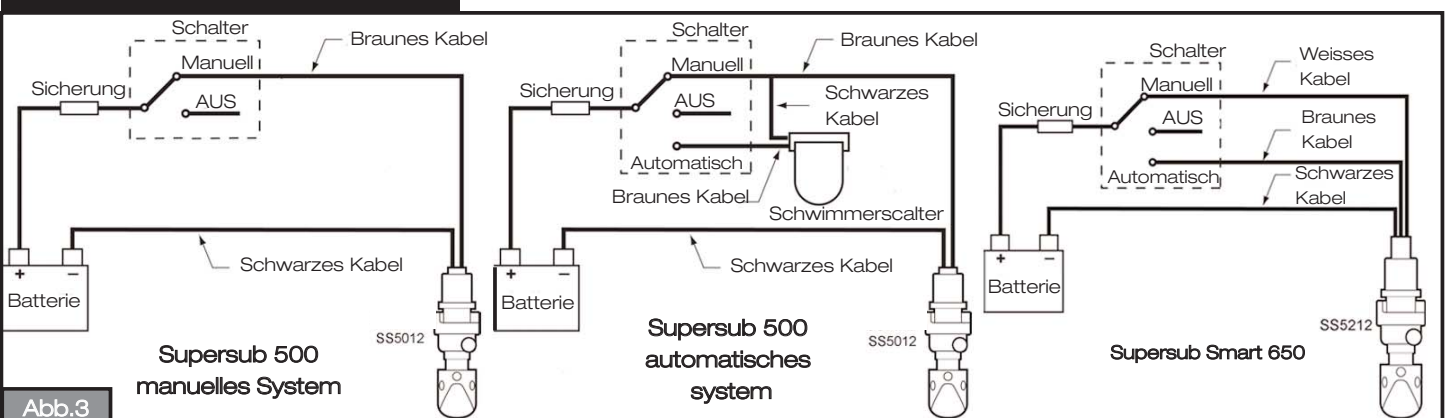

Abb. 4

Pflege

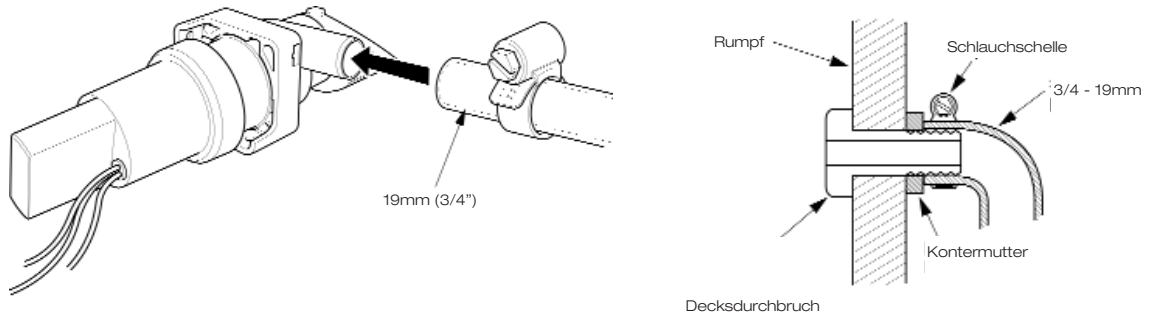

Abb. 5

SWIB

Tack för att du köpte denna produkt från Whale!

I mer än 40 år har Whale visat vägen i design och tillverkning av färskvatten, slagvatten- och avloppssystem inklusive rör, kranar, duschar och pumpar, för anslutning till lågspänning. Företaget och dess produkter har byggt sitt rykte på kvalitet, tillförlitlighet och nyskapande, uppbackat av en utmärkt kundsupport.

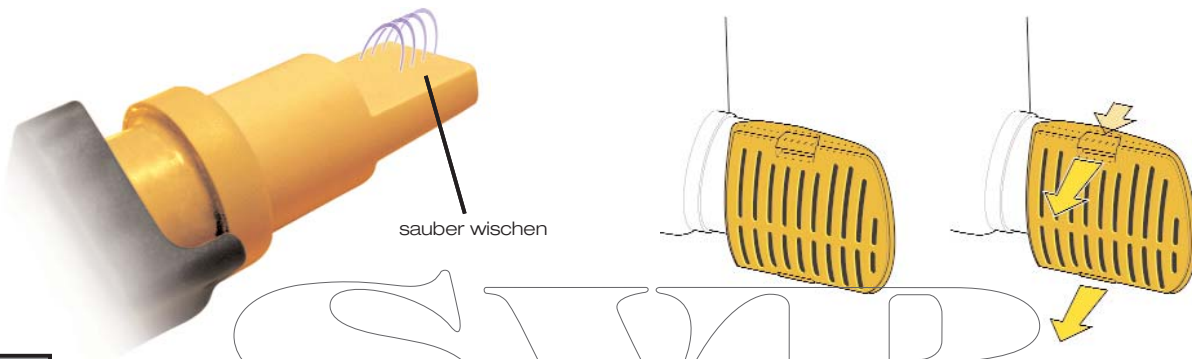
För information om alla våra produkter, besök www.whalepumps.com

Innehåll

- | | |
|----------------------|------------------------|
| 1. Handhavande | 6. Användarinstruktion |
| 2. Användningsområde | 7. Felsökning |
| 3. Varning | 8. Vinterbruk |
| 4. Tillbehör | 9. Service och garanti |
| 5. Installering | |

Bilder

- | | |
|---------|---------------------|
| Bild 1. | Installation |
| Bild 2. | Monteringsanvisning |
| Bild 3. | Elschema |
| Bild 4. | Rördragning |
| Bild 5. | Underhåll |

Till installatören

Läs det följande noggrant före installation. Kontrollera att produkten är lämplig för den avsedda tillämpningen. Följ dessa installationsanvisningar och förvissa dig om att alla berörda personer läser nedanstående punkter. Se också till att användarinstruktionerna ges till slutanvändaren.

Till användaren

Läs följande instruktioner noggrant.

1. Handhavande

Båda Supersub Modeller 500 och Smart är unikt konstruerade för snabb och effektiv tömning av slagvatten i fritidsbåtar. Supersub Range passar i trånga och låga utrymmen till skillnad från andra pumpar. Modell Supersub 500 är INTE automatisk. (Se sektion 4 för brytare och tillbehör till dessa produkter.) Supersub Smart är helt automatisk. Den känner av stigande vatten och startar pumpen, stänger av den när vattennivån sjunkit. Brytaren är av halvledarteknik och därmed utan rörliga delar. Supersub kan över-sköljas av vatten utan att pumpen startar vid varje våg eftersom den har en inbyggd fördröjning.

2. Användningsområden

- Supersub-produkterna är konstruerade för att pumpa vanligt slagvatten. Dess kapacitet beror på installationen och yttre förhållanden. Om avsikten är att använda denna produkt i något annat syfte eller för någon annan vätska, så är det användarens ansvar att försäkra sig om pumpen är lämplig för det ändamålet och, framför allt, att dess material är kompatibla med de vätskor som ska användas.
- Denna produkt får endast användas i kölsvinet på fritidsbåtar. Om denna produkt ska användas som den enda och/eller primära slagvattenpumpen rekommenderas modell Supersub 500/ Supersub Smart 650 för båtar upp till max 24 meter (78,8 ft).
- Slagvattnet bör endast pumpas ut via en korrekt installerad bordgenomföring ovanför båtens vattenlinje.

3. Varning

Supersub-produkterna är konstruerade endast för tömning av slagvatten i fritidsbåtar (enligt avsnittet Användningsområde). Garantin kan upphävas om produkten används inom andra tillämpningar eller på andra sätt än föreskrivna på förpackning och pumphus.

Pumpen skall inte skruvas direkt på skrovet.

Det pumpade vattnet måste ledas genom en bordgenomföring överför vattenlinjen (se installations diagramen). Supersub är inte avsedd för system som leder vatten ut under vattenlinjen. Följs inte dessa anvisningar kan resultatet bli att båten fylls med vatten.

4. Tillbehör

- LV1219 - Backventil, rekommenderas för alla Supersubs.
- BE9001 - Automatisk, vattenaktiverad, elektronisk brytare (för 500).
- BE9002 Nivåvakt (se Bild 3, Supersub 500 Automatiskt system).
- SF5131 - 3/4" Bordgenomföring

5. Intallerung

Se diagrammen (Sidan 24)

6. Användarinstruktion

Supersub 500 - manuella system:

Steg 1: När dessa pumpar installeras som enskilda produkter måste de startas genom att brytaren ställs i ON-läge (Bild 3, Supersub 500 Manuella system).

Steg 2: Supersub måste stängas av när vattnet har pumpats ut ur kölsvinet eftersom torrkorning kommer att förkorta pumpens livslängd.

Supersub 500 - automatisk system:

Steg 1: När pumpen används tillsammans med BE9001 eller BE9002 kan den lämnas i läge Automatisk eller ändras till Manuell start (Bild 3 Supersub 500 Automatisk system).

Supersub Smart 650

Steg 1: Sätt 3-vägsbrytaren i position Supersub Smart 650 /Automatisk (Bild 3 Supersub Smart 650) och pumpen kommer att starta när det behövs. Lägg ett finger över sensorområdet för att kontrollera att pumpen startar, ta bort fingret och invänta att pumpen stannar (15 sekunder). Kontrollera pumpen regelbundet för att säkerställa fritt flöde (Bild 5).

7. Felsökning

Symptom	Möjlig orsak	Lösningförslag
Begränsat flöde	Blockerat eller smutsigt filter eller pumphjul	Kontrollera/rengör filter och pumphjul med varmt tvålatten (använd inte kemikaliska rengöringsmedel)
	Blockerade eller smutsiga rör och/eller anslutningar	Demontera pumpen och kontrollera flödet genom rörsystemet, rengör vid behov
	För klena rör och/eller anslutningar	Ersätt klena och skadade rör och anslutningar
	Låg batteriladdning	Kontrollera vätskenivån, fyll och ladda vid behov
Inget flöde	Fullständigt blockerat filter eller pumphjul	Kontrollera/rengör filter och pumphjul med varmt tvålatten (använd inte kemikaliska rengöringsmedel)
	Blockerade eller smutsiga rör och/eller anslutningar	Demontera pumpen och kontrollera flödet genom rörsystemet, rengör vid behov
	Trasig säkring	Kontrollera ovanstående två lösningförslag först. Byt säkring (5 A)
	Urladdat batteri	Kontrollera vätskenivån, fyll och ladda vid behov
	Felplacerad sensor	Läs installationsanvisningarna, som levererades med produkten eller se vår website
	Pumpfel	Kontrollera att garantin (1 år) gäller. Kontakta återförsäljaren och få pumpen utbytt
Går konstant	Strömbrytarfel	Felände ON/OFF brytare
		Felaktigt placerad automatisk brytare
		Trasig nivåvakt
	Nivåvakt fastnat i övre läge	Kontrollera att det inte finns några lösa delar i kölsvinet som kan hindra flottören
		Se till att nivåvakten kan röra sig fritt
	Elektriska sensorn förblir aktiverad	Felaktig pumpriktning. Läs installationsanvisningarna som levererades med produkten eller se vår website
		Kontrollera att det inte finns några lösa delar i kölsvinet inom det område där sensorn är placerad
		Sensorn är placerad alltför nära rör, båtskrov eller andra föremål
	Tjockt med smuts på sensorn – torka ren sensorn	

8. Vinterbruk

Minusgrader kan innebära skador på Supersub-produkterna. För att undvika frysskador, se till att vattnet i kölsvinet dräneras regelbundet, speciellt före och under vintermånaderna.

9. Service och garantier

Supersub-produkten kan inte repareras. Skulle pumpen gå sönder på grund av felaktigt handhavande eller efter garantiperiodens slut måste en ny enhet köpas. För kompletta garantivillkor se bipackat dokument.

Eftersom extrema förhållanden råder i båtars kölsvin rekommenderar vi att din sänkbara länsypump byts åtminstone vart tredje år, på grund av temperatursvängningar och varierande kemiska miljöer.

Whale's policy är att ständigt förbättra sina produkter och reserverar sig därför för att utan notis ändra produkternas specifikationer.

Bilderna är endast till för vägledning

Installation Supersub 500/Supersub Smart 650

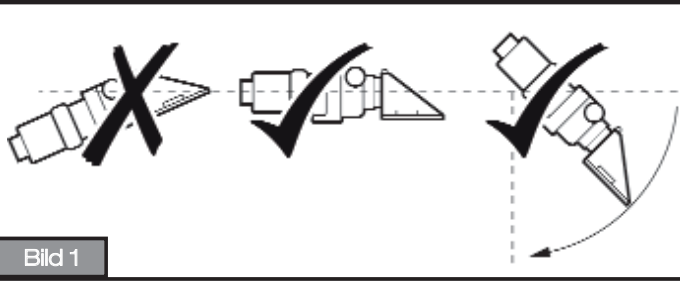

Installations Diagrammen

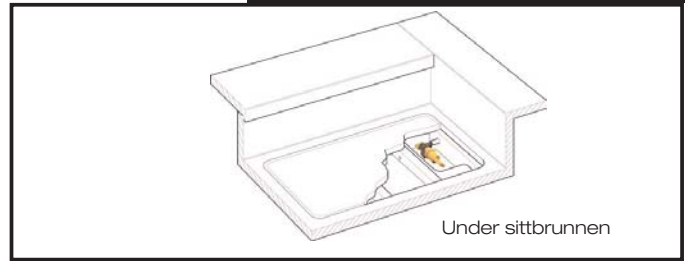

Monteringsanvisning

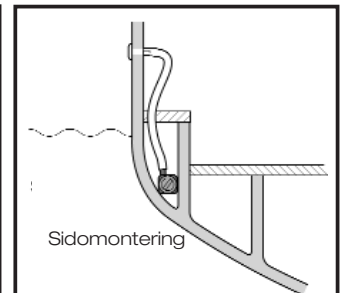
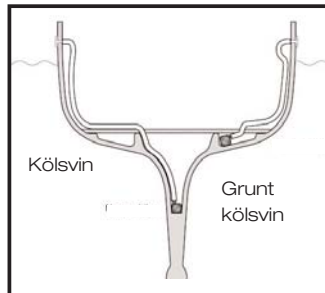
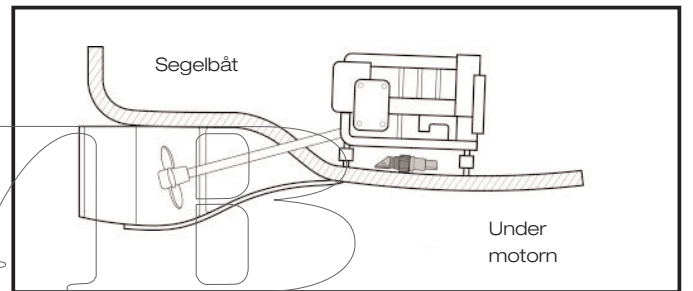
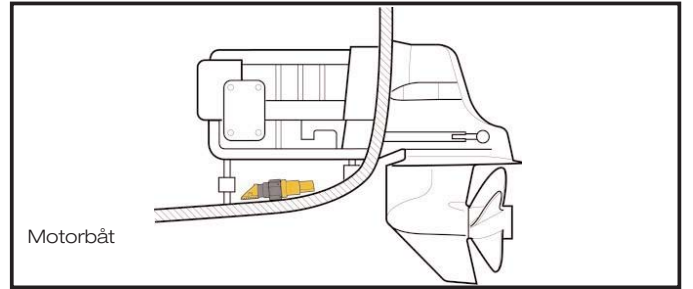
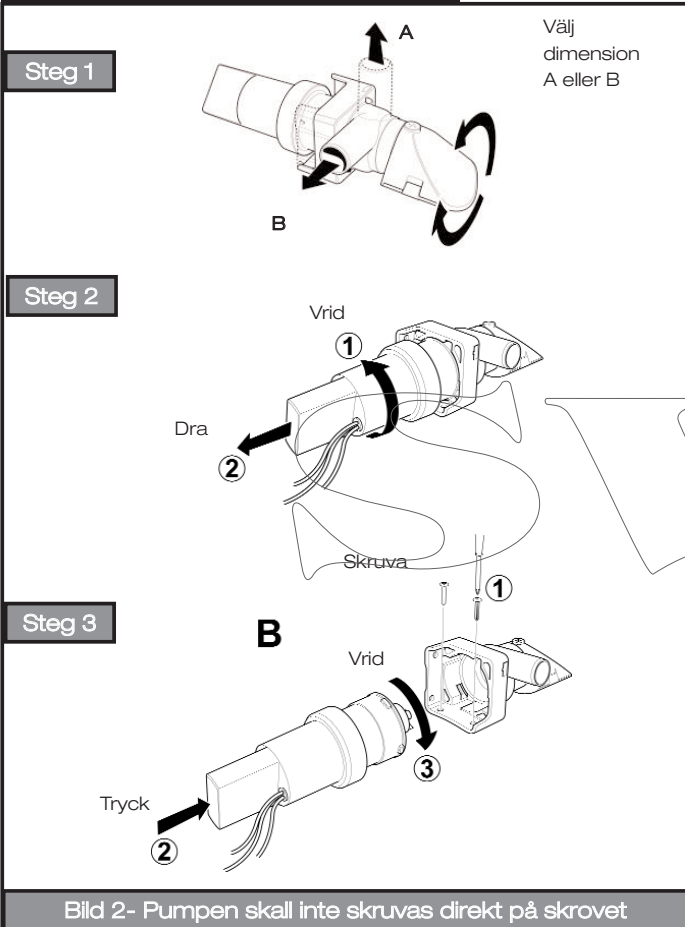

Elschema

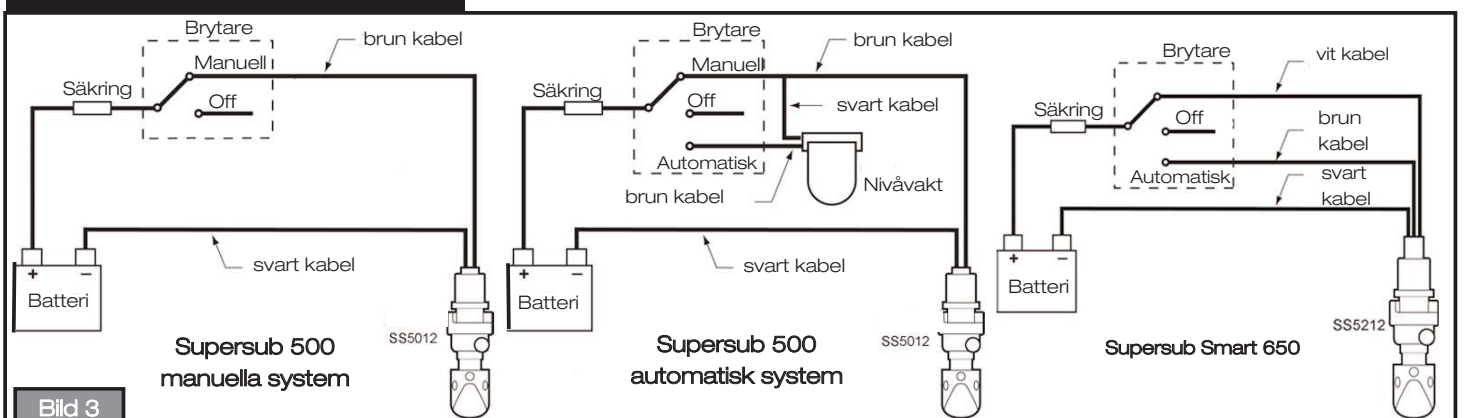

Rördragning



Bild 4

Underhåll

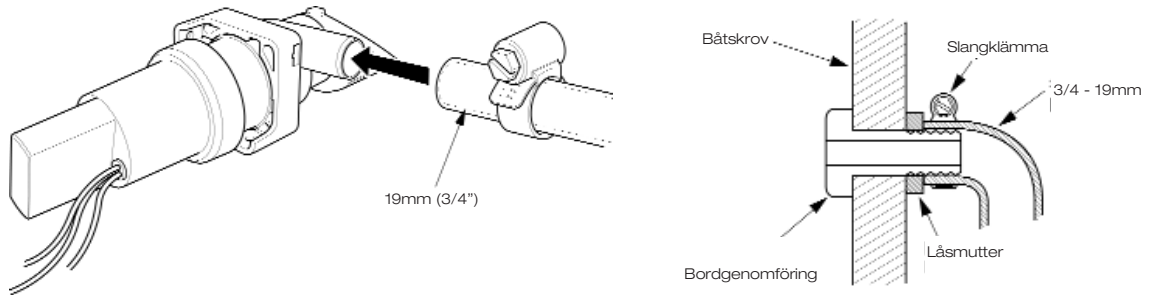

Bild 5

SWIB

Kiitos että ostit tämän Whale-tuotteen. Whale on ollut markkinajohtaja yli 40 vuoden ajan makeavesi-, pilssi- ja jätevesipumppujen alueilla. Whale on ollut pioneeri suunniteltaessa ja valmistettaessa putkistoja, hanoja, säiliöitä ja suihkulaitteita matalajännitesovelluksiin. Yritys ja sen tuotteet ovat saavuttaneet maineen laadukkaiden, luotettavien ja innovatiivisten tuotteitten valmistajana. Tuotetta tukee tinkimätön asiakaspalvelu.

Nähdäksesi täydellisen tuotepalettimme vieraile kotisivuillamme: www.whalepumps.com

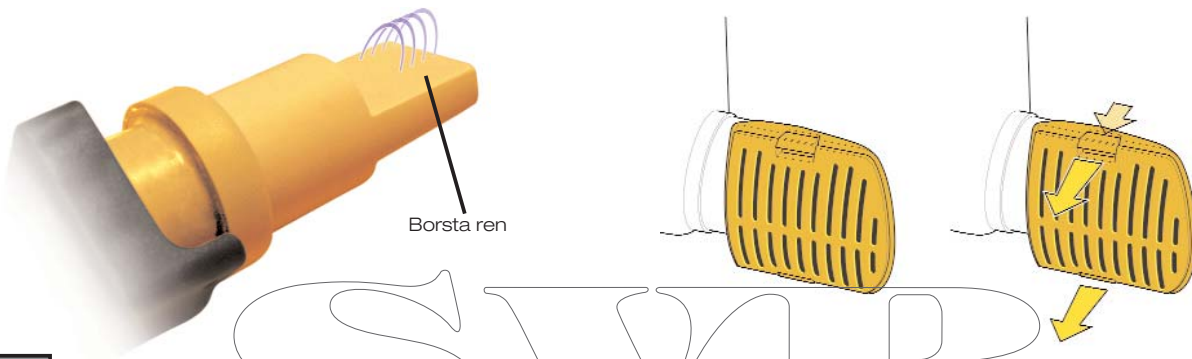
SISÄLTÖ

- | | |
|------------------------|-----------------------------|
| 1. Toimintaperiaatteet | 6. Käyttöohjeet |
| 2. Käyttökohteet | 7. Vianetsintä |
| 3. Varoitukset | 8. Talvivarustelu |
| 4. Valinnaisvarusteet | 9. Huollon tuki & Takuehdot |
| 5. Asennus ohjeet | |

KUVIEN LUETTELO

- | | |
|---------|--------------------|
| Kuva 1. | Asennus |
| Kuva 2. | Asennus ohjeet |
| Kuva 3. | Sähkökaavio |
| Kuva 4. | Putkityöt |
| Kuva 5. | Huolto ja ylläpito |

VAROITUS:

Huomaa, että väärä asennustapa saattaa mitätöidä takuun.

ASENTAJALLE:

Tarkista, että tuote on sopiva aiottuun asennuskohteeseen. Seuraa näitä ohjeita ja varmista, että myös asennukseen osallistuvat henkilöt lukevat seuraavat kohdat. Varmista, että loppukäyttäjä saa laitteen käyttöohjeet.

LOPPUKÄYTTÄJÄLLE:

Lue seuraavat ohjeet huolellisesti.

1. TOIMINTAPERIAATTEET

Supersub mallit 500 ja Supesub Smart 650 on suunniteltu erityisesti huvialusten pilssiveden nopeaan ja tehokkaaseen poistoon. Supersub-malliston pumput mahtuvat mataliin ja kapeisiin tiloihin joihin muut pilssipumput eivät mahdu. MALLISSA SUPERSUB 500 EI OLE AUTOMAATTI TOIMINTOJA. (Katso kohdasta 4. kytкимиä ja muita valinnaisvarusteita joita voidaan käyttää näiden tuotteiden kanssa.)

Supersub Smart 650 on täysin automaattinen. Se "haistaa" pilssiveden läsnäolon ja käynnistyy automaattisesti. Se sulkee itsensä kun veden pinta on laskenut. Kytкин on toteutettu puolijohdetekniikalla joten siinä on liikkuvia osia. Supersub Smart 650 sallii pienen vedenpinnan aaltoilun käynnistymättä, sillä siinä on aikaviivekytkin.

2. KÄYTTÖKOhteet

- Supersub-pumput on suunniteltu normaalia pilssivettä varten. Pumpun teho riippuu asennuksesta ja käyttöolosuhteista. Jos pumppua käytetään toiseen tarkoitukseen tai pumppaamaan toisia nesteitä, on käyttäjän velvollisuus varmistaa että pumppu soveltuu tähän tarkoitukseen ja erityisesti, että pumpun materiaalit sopivat aiotun nesteen pumppaamiseen.
- Tätä tuotetta saa ainoastaan käyttää huviveneiden pilssissä. Jos pumppua käytetään ainoana tai ensisijaisena pilssi- pumppuna, mallit Supersub 500 ja Supersub Smart 650 soveltuu enintään 24 metrin aluksiin.
- Pilssivesi tulee johtaa ulos asianmukaisesti asennetun läpiviennin kautta, joka sijaitsee vesirajan yläpuolella.

3. VAROITUKSET

Supersub-mallisto on suunniteltu ainoastaan normaalin pilssiveden poistoon huvialuksissa (kuten selostettu kohdassa 2.). Tuotteen takuu saattaa raueta jos tuotetta on käytetty muihin tarkoituksiin käyttöohjeessa ja/tai pakkauksessa ja pumpun rungossa olevan tuotemäärätteen vastaisesti.

Huom! Älä ruuvaa pumppua suoraan veneen pohjaan.

Pumpattava vesi on poistettava vesirajan yläpuolella sijaitsevan läpiviennin kautta ((katso tyypilliset asennukset)). Supersub-mallisto ei ole suunniteltu vesirajan alapuolelle tapahtuvaan vedenpoistoon. Tämän ohjeen noudattamatta jättäminen saattaa johtaa veden tulvimiseen aluksen sisälle.

4. VALINNAISVARUSTEET

- LV1219 - Takaiskuventtiili, suositellaan kaikkiin Supersub-pumppuihin
- BE9001 - Automaattinen vesiaktivoitu elektroninen kytkin (mallin SUPERSUB 500)
- BE9002 - Automaattikatkaisija (katso kuva 3, Supersub 500 automaattinen järjestelmä)
- SK5131 - 3/4" läpivienni

5. ASENNUS OHJEET

(Katso asennus kuvat (sivulla 4)

6. Käyttöohjeet

Supersub 500- käsikäyttöinen järjestelmä:

Vaihe 1: Tässä järjestelmässä pumppu käynnistetään käsin, eli kytkin on asetettava ON asentoon (Kuva 3, Supersub 500 käsikäyttöinen järjestelmä).

Vaihe 2: Supersub on sammutettava heti kun vesi on poistettu pilssistä. Pumpun kuivana käyttäminen lyhentää sen elinikää.

Supersub 500- automaattiset järjestelmät:

Vaihe 1: Kun pumppua käytetään automaattikytkimien BE9001 ja BE9002 kanssa, pumppu voidaan jättää automaattisesti käytettäväksi tai se voidaan kytkeä käsikäyttöön (Kuva 3, Supersub 500 automaattinen järjestelmä).

Supersub Smart 650:

Vaihe 1: Aseta 3-tiekytkin asentoon Automatic (Kuva 3 Supersub Smart 650). Tällöin pumppu käy tarvittaessa. Aseta sormet tunnustimen alueelle. Pumppu käynnistyy. Ota sormet pois, ja pumppu sammuu 15 sekunnin sisällä. Tarkista pumppu säännöllisesti varmistaaksesi ettei siinä ole tukoksia (Kuva 5).

7. Vianetsintä

OIRE	MAHDOLLINEN VIKA	KORJAUSTOIMENPIDE
Huono virtaus	Tukkeutunut tai liikainen suodatin ja/tai siipipyörä	Tarkista tukokset suodattimessa/siipipyörässä. Puhdista lämpimällä saippuavedellä. (Älä käytä kemiallisia puhdistusaineita.)
	Tukkeutunut tai liikainen putkisto ja/tai liitokset	Irrota pumppu ja tarkista virtaus putkessa. Poista tukos ja puhdista putkisto tarpeen mukaan.
	Ahdas putkisto tai liitokset	Korvaa ahtaat liitokset väljemmillä. Korjaa litistyneet kohdat putkissa.
	Alhainen akkujännite	Tarkista akun elektrolyytin taso. Korjaa nestepinta ja lataa akku tarpeen mukaan.
Ei virtausta	Täysin tukkeutunut tai liikainen suodatin ja/tai siipipyörä	Tarkista tukokset suodattimessa/siipipyörässä. Puhdista lämpimällä saippuavedellä. (Älä käytä kemiallisia puhdistusaineita.)
	Tukkeutunut tai liikainen putkisto ja/tai liitokset	Irrota pumppu ja tarkista virtaus putkessa. Poista tukos ja puhdista putkisto tarpeen mukaan.
	Palanut sulake	Suorita kaksi yllä olevaa toimenpidettä ensin. Vaihda 5 A sulake uuteen.
	Akku tyhjä	Tarkista akun elektrolyytin taso. Korjaa nestepinta ja lataa akku tarpeen mukaan. Vaihda akku tarvittaessa uuteen.
	Väärin asennettu anturi	Katso tuotteen mukana tullutta asennusohjetta. Se löytyy myös nettisivulta.
	Pumppu rikkoutunut	Jos takuu voimassa (1 vuosi), ota yhteys jälleenmyyjään. Vaihda pumppu uuteen.
Jatkuva käynti (Vain automaattiset ja Smart- järjestelmät)	Kytkimen virhetoiminta	Viallinen On-Off kytkin.
		Väärin asennettu automaattikytkin.
		Viallinen kohokytkin tai elektroninen kytkin
	Kytkimen koho takertunut	Tarkista, ettei pilssissä ole irtonaisia esineitä jotka voivat haitata kohon vapaata liikkumista.
		Varmista, että koho pääsee liikkumaan vapaasti.
	Elektroninen kytkin on jatkuvasti aktivoitu.	Pumppu asennettu väärään asentoon. Katso tuotteen mukana tullutta asennusohjetta. Se löytyy myös nettisivulta.
		Tarkista, ettei pilssissä ole irtonaisia esineitä jotka voivat haitata kohon vapaata liikkumista.
		Tunnistin on liian lähellä putkistoa, aluksen runkoa tai muuta massiivista objekta.
Paksu kerrostuma anturin päällä - Pyyhi puhtaaksi		

8. Talvivarustelu

Jäätyminen talvella saattaa vahingoittaa Supersub-järjestelmän komponentteja.

Vältäaksesi tällaiset vauriot tyhjennä pilssi vedestä säännöllisesti ennen talven tuloa ja myös talven kuluessa.

9. Huollon tuki ja takuehdot

Supersub-mallistossa ei ole käyttäjän huollettavia osia. Jos pumppuun tulee vika väärinkäytön vuoksi tai pumpun takuu-aika on päätynyt, on hankittava tilalle kokonainen uusi laite. Takuehdot löytyvät oheisesta asiakirjasta.

Pilssissä vallitsevien vaativien olosuhteiden vuoksi suosittelemme, että upotettava pilssipumppu vaihdetaan uuteen kolmen vuoden välein. Lämpötilat vaihtelevat pilssissä erittäin paljon ja kemialliset rasitukset

Whalen politiikan mukaisesti varaamme oikeuden tuotteiden jatkuvaan kehittämiseen ja muuttaa tuotemäärittettä ilman eri ilmoitusta. Kuvat ovat viitteellisiä ja ne on annettu vain havainnollistamistarkoituksessa.

ASENNUS SUPERSUB 500/ SUPERSUB SMART 650

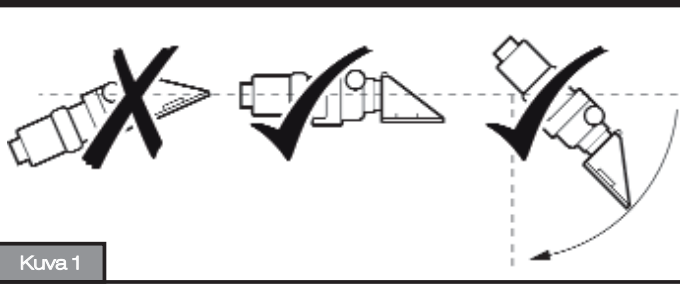

Tyypilliset sijainnit

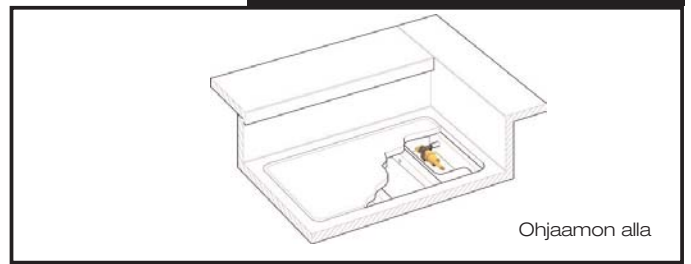

Asennusohjeet

Valhe 1

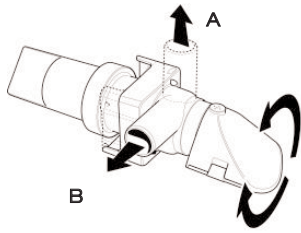

Valhe 2

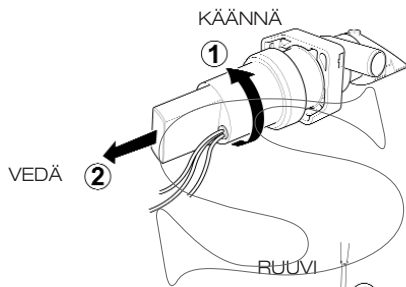

Valhe 3

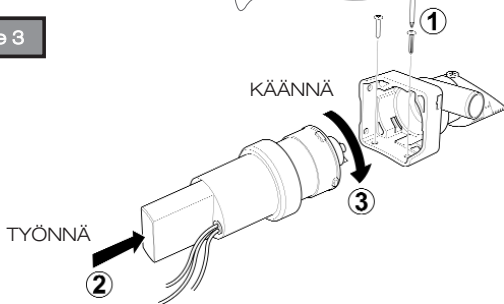

Kuva 2- Huomi! Älä ruuvaa pumppua suoraan veneen pohjaan.

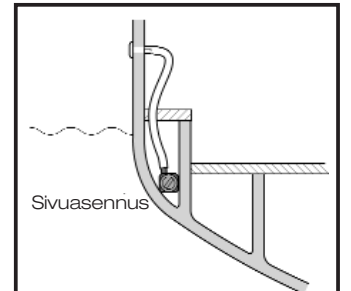
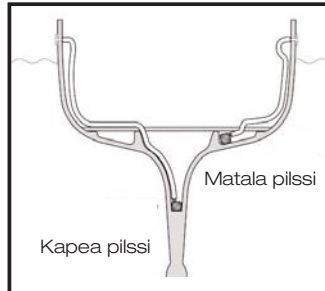
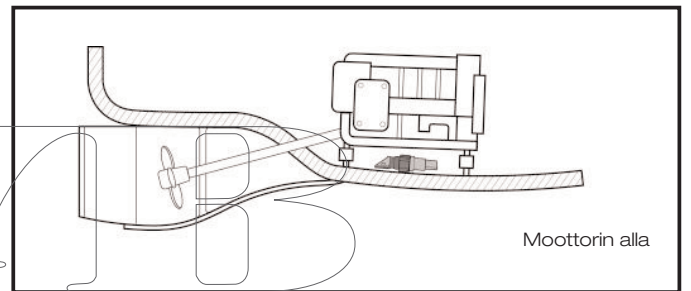
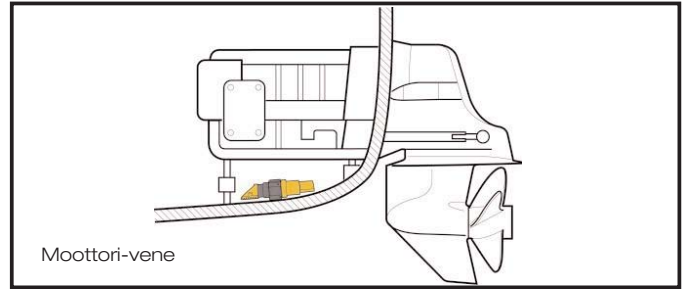

Sivuasennus

Sähkökaaviot

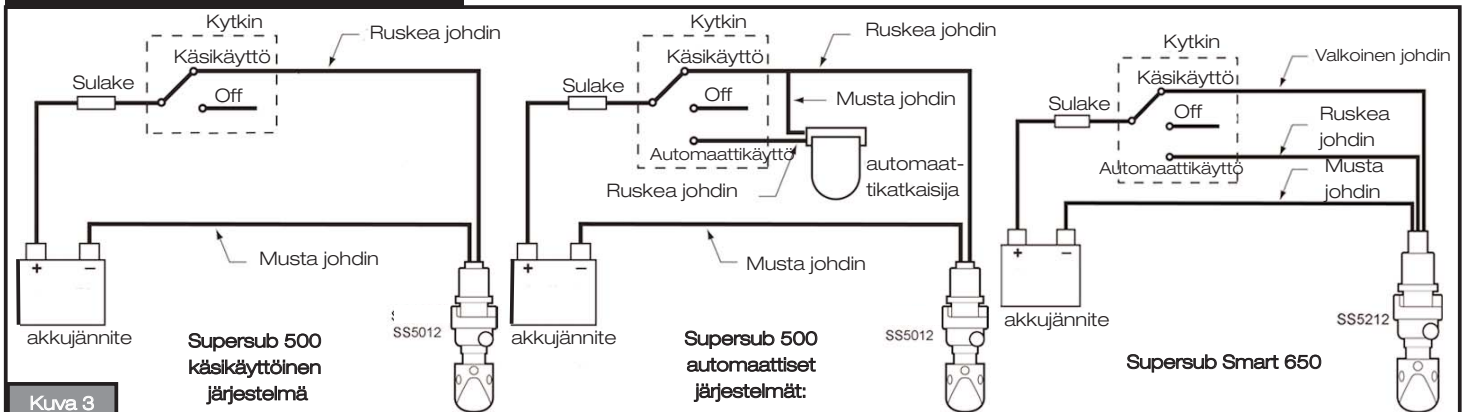

Putkityöt

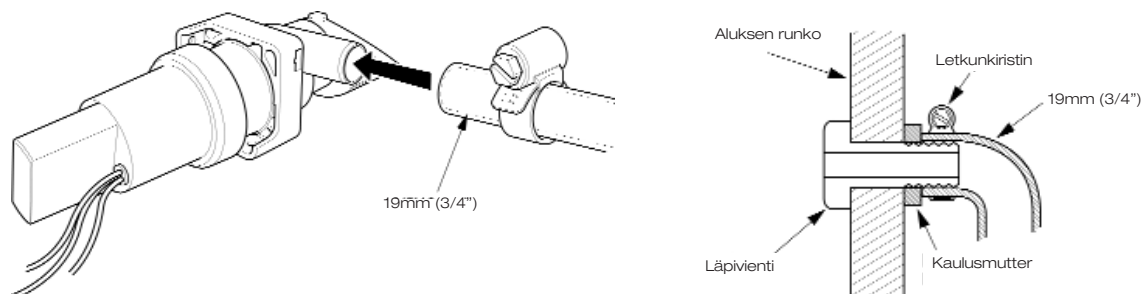

Kuva 4

Huolto ja ylläpito

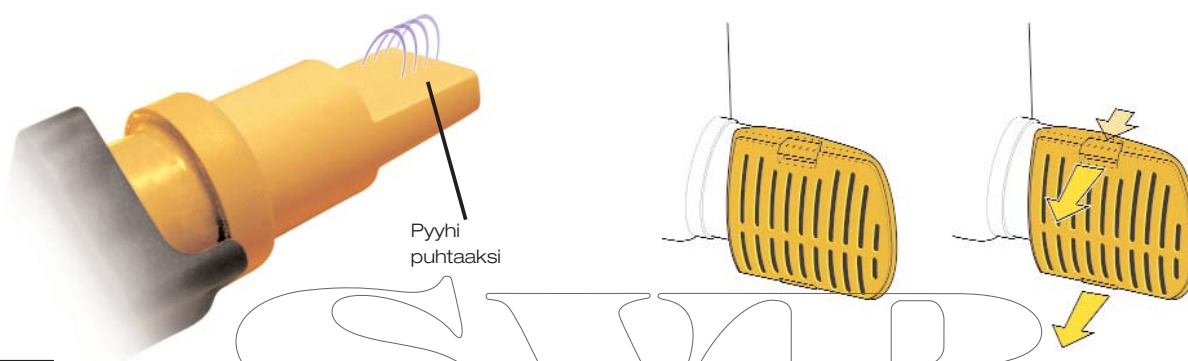

Kuva 5

NOTES

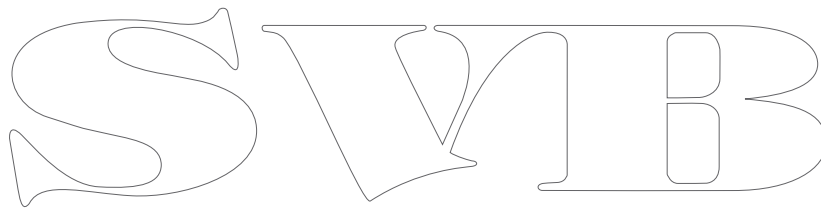
A large, stylized outline logo consisting of the letters 'S', 'W', and 'B' in a decorative, serif font. The 'S' is on the left, followed by the 'W', and the 'B' is on the right. The letters are hollow and have a classic, elegant design.

NOTES

SWIB

SWIB