

Panel Frontal

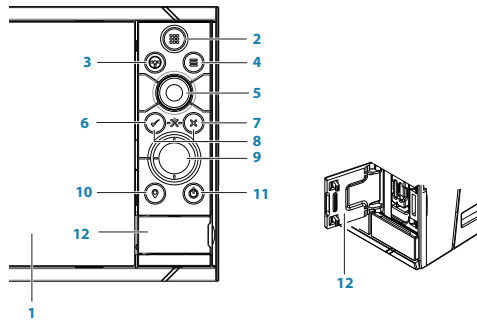

No.	Descripción
1	Pantalla táctil
2	Tecla Páginas/Inicio - pulse para abrir la página de inicio para la selección y configuración de las opciones de página.
3	WheelKey - tecla configurable por el usuario, consulte el manual del operador. <i>Predeterminado sin piloto automático en el sistema:</i> Pulse brevemente alterna entre los paneles en la división pantalla. La pulsación prolongada maximiza el panel activo en la pantalla dividida. <i>Predeterminado con piloto automático en el sistema:</i> Pulsación corta abre el controlador del piloto automático y coloca Piloto automático en modo de espera. La pulsación prolongada alterna entre los paneles en la pantalla dividida.
4	Tecla Menú - presione para mostrar el menú del panel activo.
5	Botón giratorio - gírelo para acercarse o desplazarse por el menú, oprima para seleccionar una opción.
6	Tecla Enter - presione para seleccionar una opción o guardar la configuración.
7	Tecla Exit - pulse para cerrar los diálogos, volver al menú anterior o quitar el cursor de la pantalla de carta, radar y sonda.
8	Teclas MOB - pulse simultáneamente las teclas Enter y Exit para crear una MOB (Man Over Board) en la posición del barco.
9	Teclas de flecha - presione para activar el cursor o mover el cursor. Funcionamiento del menú: presione para navegar por los elementos del menú y ajustar un valor.
10	Tecla Mark - pulse para guardar al instante un waypoint en la posición del barco, o en la posición del cursor cuando el cursor está activo.
11	Tecla power - pulsar y mantener para encender y apagar la unidad. Pulsar una vez para mostrar la pantalla de control del sistema. Pulsar repetidas veces para alternar entre los diferentes niveles de iluminación.
12	Puerta lector de tarjetas

El cuadro de diálogo de control del sistema

Se utiliza para acceder rápidamente a la configuración del sistema.

Active el diálogo a través de pulsar la tecla **Power**, o deslizando desde la parte superior de la pantalla



→ **Nota:** El contenido del cuadro de diálogo de control del sistema depende del equipo conectado y el panel activo.

La página de Inicio

Activar la página de inicio pulsando la tecla **Inicio**.

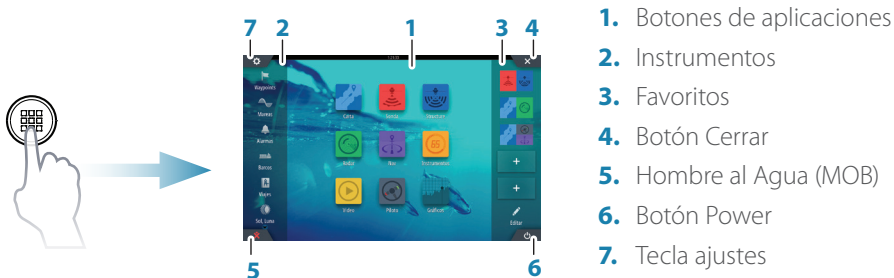

Las páginas de aplicación

Activar una página de aplicación a través de:

- Pulsar el botón de la aplicación (panel de página completa),
- tocando un botón de favoritos, o
- manteniendo pulsado un botón de aplicación para seleccionar una página dividida predefinida.

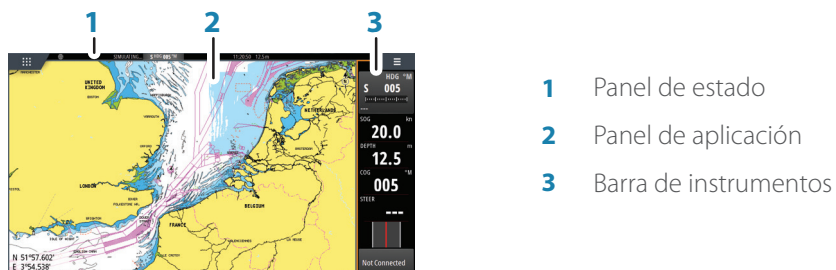

Ajustar el tamaño del panel

Usted puede ajustar los tamaños de panel en una página dividida.

1. Toque el botón de ajustar división en el cuadro de diálogo de control del sistema para mostrar el icono de cambio de tamaño.
2. Arrastra el icono de cambio de tamaño para ajustar el tamaño del panel.
3. Guarde los cambios pulsando en la pantalla.

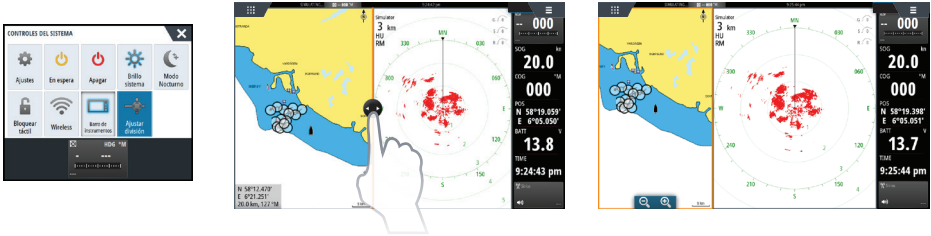

Edición de una página favorita

Entre en el modo de edición Favoritos:

- pulsando el icono Editar, o
- manteniendo pulsado un botón favorito

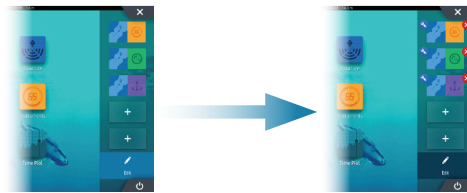

Editar página favorita



Eliminar página favorita



Añadir nueva página favorita

Edite una página favorita existente o configure una nueva página al arrastrar los iconos de panel hacia o desde el área de vista previa.

Guarde los cambios pulsando en el botón **Guardar**.

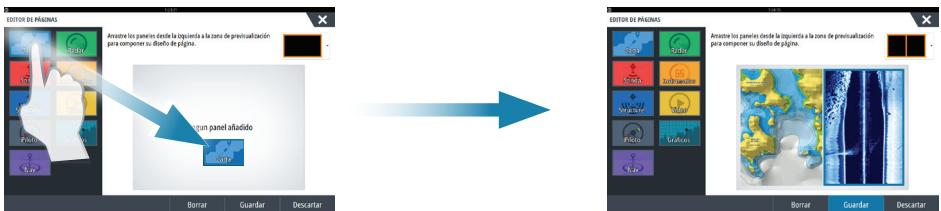

La barra de Instrumentos

Toque el botón de la barra de instrumentos en el cuadro de diálogo de control del sistema para activar/desactivar la barra.

Para editar el contenido de la barra de instrumentos:

1. Pulse en la barra de instrumentos para activarla.
2. Seleccione la opción de edición en el menú.
3. Toque el elemento que desee cambiar.
4. Seleccione la información que desea mostrar en la barra de instrumentos.
5. Guarde los cambios al seleccionar la opción Guardar en el menú.

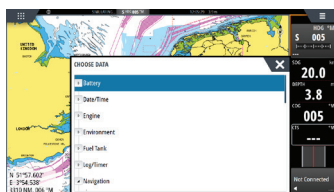
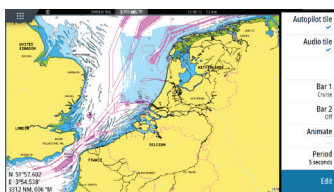

Carta



- Acercar el gráfico mediante gestos de estirar o pellizcar, mediante el uso de los botones de zoom (A), o girando el mando **Giratorio**.
- Mover la vista en cualquier dirección mediante los movimientos horizontales del gráfico.
- Mostrar información sobre un elemento del gráfico pulsando en el artículo.

Waypoints

- **Nota:** Con el cursor inactivo, el waypoint se colocará en la posición del barco. Con cursor activo, el waypoint se colocará en la posición seleccionada del cursor.

Para crear un waypoint:

- Presione la tecla **Mark** para agregar instantáneamente un waypoint.
- Pulse el mando **Giratorio** o utilice la nueva opción de waypoint en el menú para abrir el diálogo de Nuevo waypoint.



Rutas

Para crear una ruta:

1. Pulse en la pantalla o utilice las teclas de flecha para activar el modo de cursor.
2. Seleccione la opción de nueva ruta en el menú.
3. Toque en la carta para colocar el primer punto de ruta Alternativamente, utilice las teclas de flecha para posicionar el punto de ruta y luego presione el mando **Giratorio** para confirmar la posición.
4. Repita el punto 3 para colocar waypoints adicionales.
5. Guarde la ruta seleccionando la opción Guardar en el menú.



Navegar

Para navegar hasta la posición del cursor:

1. Toque la pantalla o utilice las teclas de flecha para posicionar el cursor.
2. Seleccione la opción Goto cursor en el menú.

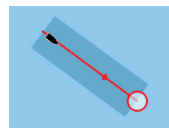

Navegación por una ruta predefinida:

- Tocando la ruta para activarla, y luego seleccionar la opción de ruta GOTO en el menú, o
- la selección de la ruta desde el menú de rutas, a continuación, seleccionar la opción Goto en el diálogo

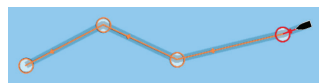

Superposición

Añadir superposición de radar, meteo o StructureScan en la Carta seleccionando la opción en el menú.

Sonda

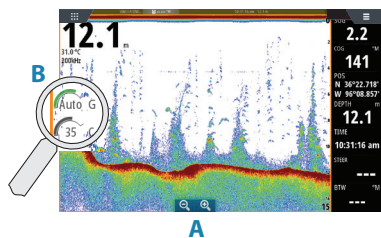

- Acercar la imagen pulsando los botones de zoom (**A**) o girando el mando **Giratorio**.
- Ver el historial de la ecosonda desplazando la imagen.
- Ajuste la ganancia y el color desde la barra de desplazamiento, que aparece al tocar la ganancia o el color del icono (**B**), o pulsando el mando **Giratorio**.
- Alterne entre ganancia automática On/Off mediante el menú, o pulsando y manteniendo pulsado el botón **Giratorio**.

Toggle available echosounder frequencies from the menu. Available options depend on type of transducers connected to the system.

Transductores de frecuencias simple	50 kHz	Imágenes de menor resolución. Mejor rendimiento en aguas profundas
	83 kHz	Gran cobertura de agua
	200 kHz	Imágenes de alta resolución y una mejor separación de objetivos en aguas poco profundas
Transductores Chirp	CHIRP Bajo	Imágenes de menor resolución. Mejor rendimiento en aguas profundas
	CHIRP Medio	Mejora el alcance de fondo con respecto al CHIRP Alto, pero con mínima pérdida de definición de objetivos
	CHIRP Alto	Imágenes de alta resolución y una mejor separación de blancos en aguas poco profundas

StructureScan

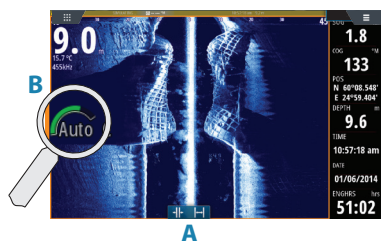

- Seleccione Downscan o Sidescan en el menú
- Acercar la imagen tocando la pantalla para posicionar el cursor y luego toque los botones de zoom (A) o gire el mando **Giratorio**
- Ajuste el contraste de forma manual desde la barra de desplazamiento, que aparece al tocar el icono de contraste (B), o pulsando el mando **Giratorio**

Altere las frecuencias de StructureScan disponibles en el menú.

455 kHz	Excelente resolución y un mayor alcance que 800 kHz
800 kHz	Una mejor definición que 455 kHz a menor profundidad

ForwardScan

- Ajuste la profundidad, escala y rechazo de ruido desde el menú.
- Inicie la grabación de registros de ForwardScan desde el menú.
- Utilice la extensión de rumbo para ForwardScan en el panel de la carta. Los colores de la extensión se basan en los valores de alarma.

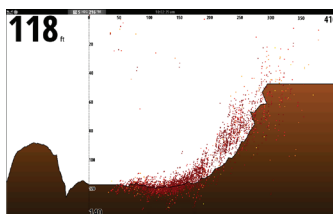

Piloto Automático

Puede activar el piloto automático desde cualquier panel.

1. Presione el cuadro de piloto automático en la barra de instrumentos o en el **WheelKey** cuando está configurado para el control del piloto automático.
2. Seleccione el modo de piloto automático en el piloto automático emergente

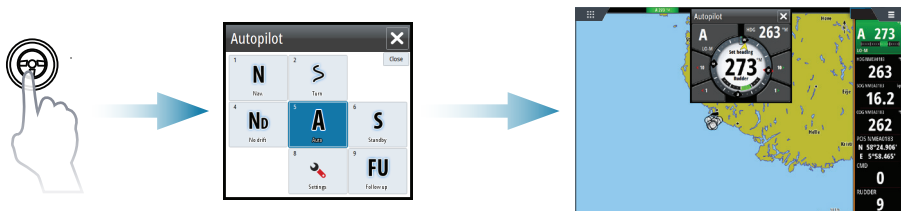

S	Standby	Piloto automático en espera. Se utiliza al usar de forma manual en el timón
FU	Seguimiento	Dirección manual. El ángulo del timón se ajusta mediante el mando Giratorio o por otra unidad FU
NFU	No Seguimiento	Dirección manual. El movimiento del timón se controla mediante los botones de Babor y Estribor en el piloto automático, o por otra unidad NFU
A	Auto	Gobierno automático, manteniendo el rumbo preestablecido
Nd	Sin Deriva	Gobierno automático, manteniendo la embarcación en una línea de rumbo fija mediante la compensación de la deriva
N	Navegación	Gobierno automático, navegación a un waypoint específico o través de una ruta a partir de datos GPS
W	Viento *	Gobierno automático, manteniendo el ángulo de viento
Wn	Navegación del viento *	Gobierno automático, navegación a un waypoint específico o través de una ruta mediante el viento y los datos GPS

* Sólo disponible si el tipo de embarcación se establece en Velero.

→ **Nota:** Puede cambiar el piloto automático al modo de espera desde cualquier modo automático pulsando brevemente la tecla **WheelKey** configurada para control de Piloto.

Ajuste rumbo/curso/ángulo de viento establecido



Ajuste del rumbo establecido (modo automático), ángulo de viento (modo de viento) y el curso fijado (Modo Sin Deriva):

- Al tocar los botones de **Babor** o **Estribor** en el piloto automático pop-up, o
- girando el mando rotatorio.

Radar

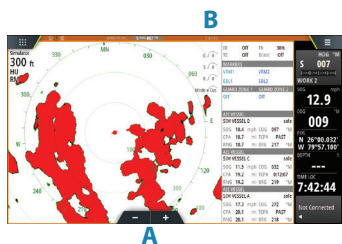

- Active la transmisión del radar desde el menú.
- Establecer la escala usando los iconos de zoom (A) o girando el mando **Giratorio**.
- Ajuste la configuración de ganancia, filtro de mar y filtro de lluvia desde la barra de desplazamiento, que aparece al tocar los iconos de configuración (B), o pulsando el mando **Giratorio**.

Audio

Activar la superposición de audio pulsando en la caja de datos de **Audio** en la barra de instrumentos.



Colocación de una marca MOB

Guardar una marca de Hombre al Agua (MOB) a la posición del barco tocando el botón  en la página de Inicio o presionando simultáneamente las teclas **Enter** y **Exit** desde el teclado.

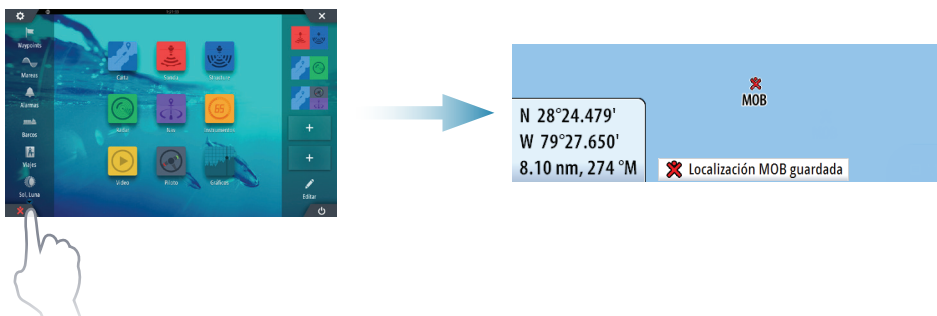

Para más detalles, consulte el Manual de usuario NSS Evo3

