

FUSION® MS-RA60

BENUTZERHANDBUCH



DEUTSCH

FUSION®
A Garmin Brand

© 2021 Garmin Ltd. oder deren Tochtergesellschaften

Alle Rechte vorbehalten. Gemäß Urheberrechten darf dieses Handbuch ohne die schriftliche Genehmigung von Garmin weder ganz noch teilweise kopiert werden. Garmin behält sich das Recht vor, Änderungen und Verbesserungen an seinen Produkten vorzunehmen und den Inhalt dieses Handbuchs zu ändern, ohne Personen oder Organisationen über solche Änderungen oder Verbesserungen informieren zu müssen. Unter www.fusionentertainment.com finden Sie aktuelle Updates sowie zusätzliche Informationen zur Verwendung dieses Produkts.

Garmin®, das Garmin Logo, ANT®, Fusion® und das Fusion Logo sind Marken von Garmin Ltd. oder deren Tochtergesellschaften und sind in den USA und anderen Ländern eingetragen. Connect IQ™, Fusion-Link™ und Fusion-Link Lite™ sind Marken von Garmin Ltd. oder deren Tochtergesellschaften. Diese Marken dürfen nur mit ausdrücklicher Genehmigung von Garmin verwendet werden.

Apple®, das Apple Logo, iPod touch® und iPhone® sind Marken von Apple Inc. und sind in den USA und anderen Ländern eingetragen. App StoreSM ist eine Dienstleistungsmarke von Apple Inc. und in den USA und anderen Ländern eingetragen. Android™ und Google Play™ sind Marken von Google Inc. Die Marke iPhone® wird in Japan mit Lizenz von Aiphone K.K. verwendet. Die Wortmarke Bluetooth® und die Logos sind Eigentum von Bluetooth SIG, Inc. und werden von Garmin ausschließlich unter Lizenz verwendet. Weitere Marken und Markennamen sind Eigentum ihrer jeweiligen Inhaber.

Modellnummer: A03942 IC: 1792A-03942

Erste Schritte	1
Bedienelemente des Radios	2
Radiodisplay	4
Verbinden von AUX-Geräten	4
Wiedergabe von Bluetooth Geräten	4
Verbinden kompatibler Bluetooth Geräte	5
Informationen zur Bluetooth Reichweite	5
Einstellungen für die Bluetooth Quelle	5
Auswählen eines anderen Bluetooth Geräts	5
Radio	5
Einstellen der Tuner-Region	6
Ändern des Radiosenders	6
Voreinstellungen	6
DAB-Wiedergabe	7
Einstellen der Tuner-Region	7
Suchen nach DAB- Rundfunkstationen	7
DAB-Voreinstellungen	8
Allgemeine Einstellungen	8
Weitere Möglichkeiten für die Bedienung des Radios	9
Herstellen einer Verbindung mit einer Garmin® Uhr	9
Herstellen einer Verbindung mit einer ARX70 Fernbedienung	9
Fusion-Link™ Funkfernbedienungs- App	9
Anhang	10
Registrieren des Fusion-Geräts	10
Reinigen des Geräts	10
Fehlerbehebung	10
Technische Daten	11
Zeichnungen der Abmessungen des Radios	12

Erste Schritte

WARNUNG

Lesen Sie alle Produktwarnungen und sonstigen wichtigen Informationen der Anleitung "*Wichtige Sicherheits- und Produktinformationen*", die dem Produkt beiliegt.

Bedienelemente des Radios



Drehsteuerung ①	<p>Drehen Sie die Drehsteuerung, um die Lautstärke anzupassen. Drücken Sie die Drehsteuerung, um zwischen Zonen zu wechseln und so die Lautstärke zu steuern. Drehen Sie die Drehsteuerung, um die Menüs durchzublätern oder eine Einstellung anzupassen. Drücken Sie auf die Steuerung, um die markierte Option auszuwählen.</p>
☰	<p>Drücken Sie die Taste, um ein Menü zu öffnen. Drücken Sie die Taste, um zur vorherigen Seite bzw. zum vorherigen Menü zurückzukehren.</p>
↻	<p>Drücken Sie die Taste, um die Quelle zu ändern. Drücken Sie die Taste wiederholt, um die verfügbaren Quellen zu durchblättern.</p>
⏻	<p>Drücken Sie die Taste, um das Radio einzuschalten. Drücken Sie die Taste, um das Radio stumm zu schalten oder die Stummschaltung aufzuheben. Halten Sie die Taste gedrückt, um das Radio auszuschalten.</p>
⏮	<p>BT Quelle: Drücken Sie die Taste, um zum vorherigen Titel oder zum Anfang des aktuellen Titels zu springen. AM oder FM Quelle:</p> <ul style="list-style-type: none"> • Drücken Sie die Taste, um den vorherigen Sender bzw. die vorherige Voreinstellung einzustellen (Voreinstellungsmodus mit zwei oder mehr gespeicherten Voreinstellungen). • Halten Sie die Taste gedrückt, um die Sendersuche schneller vorzunehmen (nur manueller Modus). <p>DAB Quelle: Drücken Sie die Taste, um zur vorherigen DAB-Rundfunkstation im Ensemble zurückzukehren. Wenn Sie den Anfang des aktuellen Ensembles erreicht haben, wechselt das Radio automatisch zur letzten verfügbaren Station im vorherigen Ensemble. Wählen Sie die Taste bei der Quelle AUX, um die Verstärkung für die verbundene Quelle zu verringern.</p>
⏸	<p>BT Quelle: Drücken Sie die Taste, um die Wiedergabe anzuhalten oder fortzusetzen. AM oder FM Quelle:</p> <ul style="list-style-type: none"> • Drücken Sie die Taste, um die Einstellungsmodi (Automatisch, Manuell) und die Voreinstellungen (wenn mindestens zwei Voreinstellungen gespeichert sind) zu durchblättern. • Halten Sie die Taste gedrückt, um den Sender als Voreinstellung zu speichern. <p>DAB Quelle: Drücken Sie die Taste, um nach DAB-Rundfunkstationen zu suchen.</p>
⏭	<p>BT Quelle: Drücken Sie die Taste, um zum nächsten Titel zu springen. AM oder FM Quelle:</p> <ul style="list-style-type: none"> • Drücken Sie die Taste, um den nächsten Sender bzw. die nächste Voreinstellung einzustellen (Voreinstellungsmodus mit zwei oder mehr gespeicherten Voreinstellungen). • Halten Sie die Taste gedrückt, um die Sendersuche schneller vorzunehmen (nur manueller Modus).

DAB Quelle: Drücken Sie die Taste, um zur nächsten DAB-Rundfunkstation im Ensemble zu wechseln. Wenn Sie das Ende des aktuellen Ensembles erreicht haben, wechselt das Radio automatisch zur ersten verfügbaren Station im nächsten Ensemble.
Drücken Sie die Taste bei der Quelle AUX, um die Verstärkung für die verbundene Quelle zu erhöhen.

Verwenden der Drehsteuerung zum Auswählen von Elementen

Mit der Drehsteuerung können Sie Bildelemente markieren und auswählen.

- Drehen Sie die Drehsteuerung, um ein Element auf der Seite zu markieren.
- Drücken Sie auf die Drehsteuerung, um die markierte Option auszuwählen.

Anpassen der Lautstärke

- 1 Drehen Sie die Drehsteuerung, um die Lautstärke für eine Zone oder für alle Zonen des Radios anzupassen.
- 2 Drücken Sie bei Bedarf auf die Drehsteuerung, um zwischen Zonen zu wechseln.

Anpassen der Subwoofer-Grenze

- 1 Halten Sie auf einer Quellenseite die Drehsteuerung gedrückt.
Die Anpassung SUBWOOFER-GRENZE wird angezeigt.
- 2 Passen Sie die Subwoofer-Grenze an, indem Sie die Drehsteuerung drehen.

Eingeben von Text

Sie können Text eingeben, um einige Einstellungen auf diesem Gerät zu ändern, z. B. den Namen des Geräts.

- 1 Markieren Sie mit der Drehsteuerung einen Buchstaben, und drücken Sie auf die Drehsteuerung, um ihn auszuwählen.
- 2 Wählen Sie bei Bedarf die Taste **◀◀**, um ein Zeichen zu löschen.
- 3 Fügen Sie weitere Buchstaben hinzu, um die Eingabe des Textes abzuschließen.
- 4 Wählen Sie **▶▶**, um den neuen Text zu speichern.

Anpassen der Helligkeit und des Kontrasts der Beleuchtung

- 1 Wählen Sie **≡** > **EINSTELLUNGEN** > **LCD**.
- 2 Drücken Sie auf die Drehsteuerung, um die Helligkeit oder den Kontrast auszuwählen.
- 3 Passen Sie die Helligkeit oder den Kontrast an.
- 4 Wählen Sie **≡**, um das Menü zu verlassen.

Radiodisplay

Die auf dem Radio angezeigten Informationen sind von der ausgewählten Quelle abhängig. In diesem Beispiel ist ein Radio dargestellt, auf dem ein Titel von einem Gerät wiedergegeben wird, das über die drahtlose Bluetooth® Technologie verbunden ist.

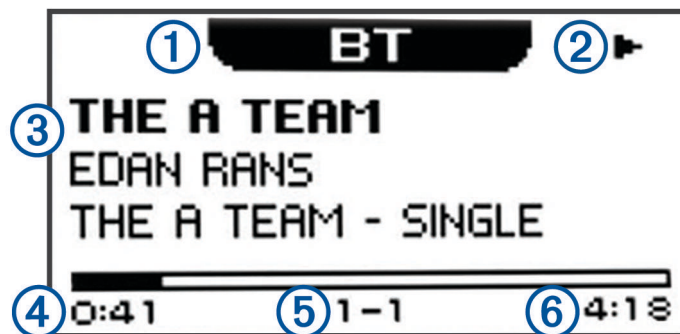

①	Quelle
②	Statussymbol „Wiedergabe“
③	Details zum Titel (sofern verfügbar)
④	Verstrichene Zeit
⑤	Aktuelle Titelnummer sowie Gesamtanzahl der Titel in der Playlist (sofern verfügbar)
⑥	Länge des Titels (sofern verfügbar)

Verbinden von AUX-Geräten

Sie können verschiedene AUX-Geräte mit dem Radio verbinden. Diese Geräte verfügen entweder über RCA-Stecker, einen Line-Ausgang oder einen Kopfhöreranschluss.

- 1 Identifizieren Sie die AUX-Stecker am Kabelbaum.
- 2 Verbinden Sie bei Bedarf ein RCA-auf 3,5-mm-Adapterkabel mit dem AUX-Gerät.
- 3 Verbinden Sie das AUX-Gerät mit den AUX IN 1 RCA-Steckern am Kabelbaum.
- 4 Wählen Sie die **AUX** Quelle.

Wiedergabe von Bluetooth Geräten

Sie können das Radio mit bis zu acht Bluetooth Mediengeräten verbinden.

Die Wiedergabe kann über die Tasten gesteuert werden. Ein Durchsuchen der Musiksammlung ist jedoch nicht möglich. Sie sollten den Titel oder die Playlist auf dem Mediengerät auswählen.

Die Verfügbarkeit von Titelinformationen wie Titelname, Name des Interpreten und Länge des Titels hängt vom Media Player und der Musikanwendung ab. Die Statussymbole für Zufallswiedergabe und Wiederholung werden über die drahtlose Bluetooth Technologie nicht unterstützt.

Verbinden kompatibler Bluetooth Geräte

Geben Sie Medien von einem kompatiblen Bluetooth Gerät über die drahtlose Bluetooth Verbindung wieder.

- 1 Wählen Sie die Bluetooth Quelle.
- 2 Wählen Sie  > **SICHTBAR**, damit das Radio auf dem kompatiblen Bluetooth Gerät angezeigt wird.
- 3 Aktivieren Sie Bluetooth auf dem kompatiblen Bluetooth Gerät.
- 4 Das kompatible Bluetooth Gerät muss sich in einer Entfernung von maximal 10 m (33 Fuß) zum Radio befinden.
- 5 Suchen Sie auf dem kompatiblen Bluetooth Gerät nach Bluetooth Geräten.
- 6 Wählen Sie auf dem kompatiblen Bluetooth Gerät das RA60 Radio in der Liste erkannter Geräte aus.
- 7 Folgen Sie auf dem kompatiblen Bluetooth Gerät den angezeigten Anweisungen, um das Gerät mit dem erkannten Radio zu koppeln und zu verbinden.
- 8 Wenn Sie vom kompatiblen Bluetooth Gerät aufgefordert werden, einen Kenncode zu bestätigen, stellen Sie sicher, dass die auf dem Bluetooth Gerät und dem Radio angezeigten Codes übereinstimmen. Wählen Sie **JA**, um die Kopplung abzuschließen.
- 9 Falls das kompatible Bluetooth Gerät nicht sofort eine Verbindung mit dem Radio herstellt, wiederholen Sie diese Schritte.

HINWEIS: Die Einstellung SICHTBAR wird nach zwei Minuten automatisch deaktiviert.

Informationen zur Bluetooth Reichweite

Das Radio und drahtlose Bluetooth Geräte haben eine Reichweite von 10 m (33 Fuß). Damit das Gerät optimal funktioniert, sollte das drahtlose Bluetooth Gerät außerdem eine ungehinderte Sicht zum Radio haben.

Einstellungen für die Bluetooth Quelle

Achten Sie darauf, dass BLUETOOTH als Quelle ausgewählt ist. Wählen Sie dann .

SICHTBAR: Das Radio ist für andere Bluetooth Geräte sichtbar. Diese Einstellung wird nach zwei Minuten automatisch deaktiviert, damit es nach der Kopplung eines Bluetooth Geräts mit dem Radio nicht zu Unterbrechungen der Tonausgabe kommt.

GERÄT ENTFERNEN: Entfernt das Bluetooth Gerät vom Radio. Wenn der Ton wieder von diesem Bluetooth Gerät wiedergegeben werden soll, müssen Sie das Gerät erneut koppeln.

Auswählen eines anderen Bluetooth Geräts

Wenn mehrere Bluetooth Geräte mit dem Radio gekoppelt sind, können Sie bei Bedarf ein anderes Gerät auswählen. Sie können das Radio mit bis zu acht Bluetooth Geräten koppeln.

- 1 Achten Sie darauf, dass **BLUETOOTH** als Quelle ausgewählt ist. Wählen Sie dann .
- 2 Wählen Sie ein Bluetooth Gerät.

Radio

Zum Anhören von AM- und UKW-Radio muss eine geeignete AM-/UKW-Marineantenne ordnungsgemäß mit dem Radio verbunden sein. Außerdem müssen Sie sich in Reichweite einer Rundfunkstation befinden. Anweisungen zum Verbinden einer AM-/UKW-Antenne finden Sie in den Installationsanweisungen des Radios.

Zum Anhören von DAB-Sendern müssen Sie über die entsprechende Ausrüstung verfügen ([DAB-Wiedergabe, Seite 7](#)). Anweisungen zum Verbinden eines DAB-Adapters und einer Antenne finden Sie in den Installationsanweisungen des Adapters und der Antenne.

Einstellen der Tuner-Region

Sie müssen die Region wählen, in der Sie sich befinden, um AM- und UKW-Sender ordnungsgemäß zu empfangen.

Sie müssen die Region wählen, in der Sie sich befinden, um DAB-Rundfunkstationen ordnungsgemäß zu empfangen.

HINWEIS: DAB-Sender sind nicht in allen Regionen verfügbar.

- 1 Wählen Sie  > **EINSTELLUNGEN**.
- 2 Wählen Sie **TUNER-REGION**.
- 3 Wählen Sie die Region, in der Sie sich befinden.

Ändern des Radiosenders

- 1 Wählen Sie eine entsprechende Quelle, z. B. **FM**.
- 2 Wählen Sie wiederholt die Taste **▶||**, um die Einstellungsmodi zu durchblättern, und wählen Sie eine Option:
 - Wählen Sie **AUTOMATISCH**, um Sender zu durchsuchen und beim nächsten verfügbaren Sender anzuhalten.
 - Wählen Sie **MANUELL**, um manuell einen Sender auszuwählen.
 - Wählen Sie **VOREINSTELLUNG**, um eine gespeicherte Sendervoreinstellung auszuwählen.
- 3 Wählen Sie **◀◀** bzw. **▶▶**, um den Sender einzustellen.
Im Einstellungsmodus **MANUELL** können Sie **◀◀** bzw. **▶▶** gedrückt halten, um die Sender schnell zu durchblättern.

Voreinstellungen

Sie können Ihre AM- und UKW-Lieblingssender als Voreinstellungen speichern, um problemlos darauf zuzugreifen.

Sie können Ihre DAB-Lieblingsstationen speichern, wenn das Radio mit der entsprechenden DAB-Ausrüstung verbunden und die richtige Tuner-Region ausgewählt ist. (*DAB-Wiedergabe, Seite 7*)

Speichern einer Rundfunkstation als Voreinstellung

- 1 Wählen Sie eine entsprechende Quelle sowie eine Rundfunkstation auf dem Radio aus.
- 2 Wählen Sie  > **VOREINSTELLUNGEN**.
- 3 Wählen Sie **AKTUELLE SPEICHERN**.

TIPP: Wenn Sie die ausgewählte Rundfunkstation direkt als Voreinstellung speichern möchten, halten Sie die Taste **▶||** gedrückt.

Auswählen einer Voreinstellung aus einer Liste

Zum Auswählen einer Voreinstellung aus einer Liste müssen Sie mindestens eine Rundfunkstation als Voreinstellung speichern.

- 1 Wählen Sie die entsprechende Quelle.
- 2 Wählen Sie  > **VOREINSTELLUNGEN**.
- 3 Wählen Sie eine Voreinstellung aus der Liste aus.

Entfernen von Voreinstellungen

- 1 Wählen Sie eine entsprechende Quelle und dann die Option  > **VOREINSTELLUNGEN** > **VOREINSTELLUNG ENTFERNEN** aus.
- 2 Wählen Sie eine Option:
 - Wenn Sie eine Voreinstellung entfernen möchten, wählen Sie die Voreinstellung aus.
 - Wenn Sie alle Voreinstellungen entfernen möchten, wählen Sie **ALLE VOREINSTELLUNGEN LÖSCHEN**.

DAB-Wiedergabe

DAB-Sendungen sind nicht in allen Regionen verfügbar. Sollte auf dem Radio keine kompatible Region eingerichtet sein, ist die DAB Quelle nicht verfügbar.

Falls Sie keinen Zugriff auf die DAB Quelle haben oder falls DAB-Stationen nicht ordnungsgemäß wiedergegeben werden, finden Sie weitere Informationen im Abschnitt zur Fehlerbehebung. ([Das Radio empfängt keine DAB-Stationen, Seite 10](#))

Einstellen der Tuner-Region

Sie müssen die Region wählen, in der Sie sich befinden, um DAB-Rundfunkstationen ordnungsgemäß zu empfangen.

- 1 Wählen Sie  > **EINSTELLUNGEN**.
- 2 Wählen Sie **TUNER-REGION**.
- 3 Wählen Sie die Region, in der Sie sich befinden.

Suchen nach DAB-Rundfunkstationen



HINWEIS: Da DAB-Signale nur in bestimmten Ländern gesendet werden, müssen Sie für die Tuner-Region einen Standort wählen, an dem DAB-Signale gesendet werden.

- 1 Wählen Sie die **DAB** Quelle.
- 2 Wählen Sie , um nach verfügbaren DAB-Rundfunkstationen zu suchen.

Nach Abschluss der Suche wird die erste verfügbare Rundfunkstation im ersten gefundenen Ensemble wiedergegeben.

HINWEIS: Nach der ersten Suche können Sie wieder  wählen, um erneut nach DAB-Rundfunkstationen zu suchen. Nach Abschluss der erneuten Suche gibt das System die erste Rundfunkstation im Ensemble wieder, die Sie sich zu Beginn der erneuten Suche angehört haben.



Ändern von DAB-Rundfunkstationen

- 1 Wählen Sie die **DAB** Quelle.
- 2 Wählen Sie bei Bedarf die Taste , um nach einer lokalen DAB-Rundfunkstation zu suchen.
- 3 Wählen Sie  bzw. , um die Station zu ändern.



Wenn Sie das Ende des aktuellen Ensembles erreicht haben, wechselt das Radio automatisch zur ersten verfügbaren Station im nächsten Ensemble.

TIPP: Halten Sie  bzw.  gedrückt, um das Ensemble zu ändern.

Auswählen einer DAB-Rundfunkstation aus einer Liste

- 1 Wählen Sie die **DAB** Quelle.
- 2 Wählen Sie bei Bedarf die Taste , um nach einer lokalen DAB-Rundfunkstation zu suchen.
- 3 Wählen Sie  > **DURCHSUCHEN** > **STATIONEN**.
- 4 Wählen Sie eine Rundfunkstation aus der Liste aus.

Auswählen einer DAB-Rundfunkstation aus einer Kategorie

- 1 Wählen Sie die **DAB** Quelle.
- 2 Wählen Sie bei Bedarf die Taste , um nach einer lokalen DAB-Rundfunkstation zu suchen.
- 3 Wählen Sie  > **DURCHSUCHEN** > **POIS**.
- 4 Wählen Sie eine Kategorie aus der Liste aus.
- 5 Wählen Sie eine Rundfunkstation aus der Liste aus.

DAB-Voreinstellungen

Sie können Ihre DAB-Lieblingssender als Voreinstellungen speichern, um schnell darauf zuzugreifen. Sie können bis zu 15 DAB-Rundfunkstationen als Voreinstellungen speichern.

Speichern einer DAB-Rundfunkstation als Voreinstellung

1 Achten Sie darauf, dass **DAB** als Quelle ausgewählt ist. Wechseln Sie auf dem Radio dann zu einer DAB-Rundfunkstation.

2 Wählen Sie  > **DURCHSUCHEN** > **VOREINSTELLUNGEN** > **AKTUELLE SPEICHERN**.

TIPP: Wenn Sie die ausgewählte DAB-Rundfunkstation direkt als Voreinstellung speichern möchten, halten Sie die Taste  gedrückt.

Auswählen einer DAB-Voreinstellung aus einer Liste

Zum Auswählen einer DAB-Voreinstellung aus einer Liste müssen Sie mindestens eine DAB-Rundfunkstation als Voreinstellung speichern.

1 Wählen Sie die **DAB** Quelle.

2 Wählen Sie  > **DURCHSUCHEN** > **VOREINSTELLUNGEN** > **VOREINSTELLUNGEN ANZEIGEN**.

3 Wählen Sie eine Voreinstellung aus der Liste aus.

Entfernen von DAB-Voreinstellungen

1 Achten Sie darauf, dass **DAB** als Quelle ausgewählt ist. Wählen Sie dann die Option  > **DURCHSUCHEN** > **VOREINSTELLUNGEN**.

2 Wählen Sie eine Option:

- Wenn Sie eine Voreinstellung entfernen möchten, wählen Sie **VOREINSTELLUNG ENTFERNEN** und dann die Voreinstellung.
- Wenn Sie alle Voreinstellungen entfernen möchten, wählen Sie **ALLE VOREINSTELLUNGEN LÖSCHEN**.

Allgemeine Einstellungen

Wählen Sie  > **EINSTELLUNGEN**.

HINWEIS: Wenn ein Optionsfeld ausgewählt ist, ist die Option aktiviert. Wenn das Optionsfeld nicht ausgewählt ist, ist die Option deaktiviert.

ZONE: Ermöglicht es Ihnen, Balance, Lautstärkepegel und die Namen der Lautsprecherzonen anzupassen.

ZONE > ZONE > TON: Passt Bässe, Mitten und Höhen an.

ZONE > TELEFONLAUTSTÄRKENSYNCHRONISIERUNG: Wählen Sie die Zonen, die mit der Lautstärkeregelung des derzeit verbundenen Bluetooth Geräts synchronisiert werden.

ZONE > ZONE 1 > SUBWOOFER-FREQUENZ: Ändern Sie die Frequenz des Subwoofer-Filters.

ZONE > ZONE 1 > SUBWOOFER-GRENZE: Ändern Sie den Lautstärkepegel des Subwoofers.

ZONE > ZONE 2 > MIT ZONE 1 VERKNÜPFEN: Verknüpfen Sie die Lautstärke und die Grenze von Zone 2 mit Zone 1.

LCD: Passt die Helligkeit der Beleuchtung und Kontrasteinstellungen an (*Anpassen der Helligkeit und des Kontrasts der Beleuchtung, Seite 3*).

ENERGIESPARMODUS: Deaktiviert die LCD-Hintergrundbeleuchtung nach 30 Sekunden der Inaktivität, um Strom zu sparen.

GERÄTENAMEN EINGEBEN: Dient zur Eingabe des Namens für das Radio (*Eingeben von Text, Seite 3*).

SPRACHE: Stellt die Gerätesprache ein.

TUNER-REGION: Legt die Region fest, die von UKW und AM verwendet wird.

WERKSEINSTELLUNGEN: Setzen Sie alle Geräteoptionen auf die Standards zurück.

INFO: Zeigt die Softwareversion des Radios an.

Weitere Möglichkeiten für die Bedienung des Radios



Herstellen einer Verbindung mit einer Garmin® Uhr

Eine Liste kompatibler Garmin Uhren finden Sie unter www.fusionentertainment.com.

Weitere Informationen zur Uhr finden Sie im Handbuch der Uhr unter www.garmin.com/manuals.

- 1 Folgen Sie den Anweisungen im Handbuch der Uhr, um die Fusion-Link Lite™ App aus dem Connect IQ™ Shop auf der Uhr zu installieren.
 - 2 Wählen Sie auf dem Radio die **BT** Quelle.
 - 3 Wählen Sie  > **SICHTBAR**.
Das Radio bleibt zwei Minuten lang sichtbar.
 - 4 Die Uhr muss sich in einer Entfernung von maximal 3 m (10 Fuß) zum Radio befinden.
HINWEIS: Halten Sie beim Koppeln eine Entfernung von mindestens 10 m (33 Fuß) zu anderen ANT® Geräten ein.
 - 5 Öffnen Sie auf der Uhr die Fusion-Link Lite App.
Wenn Sie die App das erste Mal auf der Uhr öffnen, wird die Uhr automatisch mit dem Radio gekoppelt und stellt eine Verbindung mit ihm her. Wenn Sie ein anderes Radio koppeln müssen, wählen Sie in der Fusion-Link Lite App die Option **Einstellungen** > **Neues koppeln**.
 - 6 Steuern Sie die Audiowiedergabe über die Fusion-Link Lite App auf der Uhr.
- Nachdem die Geräte gekoppelt wurden, stellen sie automatisch eine Verbindung her, wenn sie eingeschaltet und in Reichweite sind und wenn die App auf der Uhr geöffnet ist.

Herstellen einer Verbindung mit einer ARX70 Fernbedienung

- 1 Wählen Sie auf dem Radio die **BT** Quelle.
- 2 Wählen Sie  > **SICHTBAR**.
- 3 Die ARX70 Fernbedienung muss sich in einer Entfernung von maximal 10 m (33 Fuß) zum Radio befinden.
HINWEIS: Halten Sie beim Koppeln eine Entfernung von mindestens 10 m (33 Fuß) zu anderen ANT Geräten ein.
- 4 Halten Sie auf der ARX70 Fernbedienung die Taste  gedrückt, bis die Status-LED abwechselnd grün und rot blinkt.
Die Fernbedienung sucht nach dem Radio. Wenn die Fernbedienung erfolgreich gekoppelt wurde, leuchtet die Status-LED kurz grün und schaltet sich dann aus.

Falls die Fernbedienung das Radio nicht finden kann, leuchtet die Status-LED kurz rot und schaltet sich dann aus.

Fusion-Link™ Funkfernbedienungs-App

Verwenden Sie die Fusion-Link Fernbedienungs-App auf dem kompatiblen Apple® oder Android™ Gerät, um die Lautstärke des Radios anzupassen, die Quelle zu ändern, die Wiedergabe zu steuern, Radiovoreinstellungen auszuwählen und zu verwalten bzw. bestimmte Radioeinstellungen anzupassen. Über die App können Sie auch die Radio-Software aktualisieren.

Die Kommunikation zwischen der App und dem Radio erfolgt über eine drahtlose Bluetooth Verbindung mit dem Mobilgerät. Sie müssen das kompatible Gerät über die drahtlose Bluetooth Technologie mit dem Radio verbinden, um die App zu nutzen.

Informationen zur Fusion-Link Fernbedienungs-App für kompatible Apple oder Android Geräte finden Sie im Apple App StoreSM oder Google Play™ Store.

Anhang

Registrieren des Fusion-Geräts

Helfen Sie uns, unseren Service weiter zu verbessern, und füllen Sie die Online-Registrierung noch heute aus.

- Rufen Sie die Website www.fusionentertainment.com auf.
- Bewahren Sie die Originalquittung oder eine Kopie an einem sicheren Ort auf.

Reinigen des Geräts

- 1 Befeuchten Sie ein weiches, sauberes und fusselfreies Tuch mit klarem Wasser.
- 2 Wischen Sie das Gerät vorsichtig ab.

Fehlerbehebung

Das Radio reagiert nicht beim Betätigen der Tasten

- Halten Sie  gedrückt, bis sich das Radio ausschaltet. Schalten Sie es dann wieder ein, um das Radio zurückzusetzen.
- Trennen Sie die Stromversorgung des Radios für zwei Minuten, um das Radio zurückzusetzen.

Die Bluetooth Wiedergabe wird durch kurze Pausen unterbrochen

- Vergewissern Sie sich, dass der Media Player nicht verdeckt ist oder durch Hindernisse blockiert wird. Die Bluetooth Technologie funktioniert am besten, wenn eine ungestörte Sichtlinie besteht.
- Die Entfernung zwischen Media Player und Radio darf maximal 10 m (33 Fuß) betragen.
- Deaktivieren Sie die Einstellung **SICHTBAR**, nachdem Sie ein Bluetooth Gerät mit dem Radio gekoppelt haben.

Das Radio zeigt nicht alle Titelinformationen von meiner Bluetooth Quelle an

Die Verfügbarkeit von Titelinformationen wie Titelname, Name des Interpreten und Länge des Titels hängt vom Media Player und der Musikanwendung ab.

Albumcover sowie die Statussymbole für Zufallswiedergabe und Wiederholung werden von diesem Radio bei Verwendung der Bluetooth Technologie nicht unterstützt.

Reduzieren unerwarteter Störgeräusche

Falls das Radio starken elektrischen Interferenzen unterliegt, sind diese u. U. über die Lautsprecher zu hören. Ergreifen Sie geeignete Maßnahmen, um Störgeräusche zu unterdrücken oder zu reduzieren.

- Bringen Sie Klappferrite an den Kabeln an, die direkt mit dem Produkt verbunden sind.
- Bringen Sie Klappferrite an dem Gerät auf dem Schiff an, das die Störungen verursacht.
- Trennen Sie das AUX-Eingangskabel vom RCA-Stecker, wenn es nicht verwendet wird.
- Weitere Informationen erhalten Sie, indem Sie www.fusionentertainment.com aufrufen und sich an den technischen Support wenden.

Das Radio empfängt keine DAB-Stationen

HINWEIS: Das Fusion® MS-RA60 umfasst ein integriertes DAB-Modul und empfängt DAB-Signale über eine AM-/UKW-Standardantenne.

- Stellen Sie sicher, dass auf dem Radio eine Tuner-Region eingerichtet ist, in der DAB-Stationen gesendet werden. (*Einstellen der Tuner-Region, Seite 7*)
- Verbinden Sie eine von einem Drittanbieter stammende DAB-Antenne mit Stromversorgung, um den DAB-Empfang zu verbessern.
- Weitere Informationen erhalten Sie, indem Sie www.fusionentertainment.com aufrufen und sich an den Produktsupport wenden.

Technische Daten

Allgemeines	
Gewicht	316 g (11,2 Unzen)
Wasserdichtigkeit	IEC 60529 IPX7 (vorne), IEC 60529 IPX5 (hinten) ¹
Betriebstemperaturbereich	0 °C bis 50 °C (32 °F bis 122 °F)
Lagertemperaturbereich	-20 °C bis 70 °C (-4 °F bis 158 °F)
Eingangsspannung	10,8 bis 16 V Gleichspannung
Stromstärke (maximal)	15 A
Stromstärke (bei Stummschaltung)	Weniger als 190 mA
Reichweite der ANT Drahtlosfunktion	Bis zu 3 m (10 Fuß)
Sicherheitsabstand zum Kompass	15 cm (5,9 Zoll)
Sicherung	15 A, Miniflachsicherung
Reichweite der Bluetooth Drahtlosfunktion	Bis zu 10 m (30 Fuß)
Funkfrequenzen/-protokolle	Bluetooth: 2,4 GHz bei 12 dBm (maximal), ANT: 2,4 GHz bei 7 dBm (maximal)

Integriert, Klasse-D-Verstärker	
Ausgabeleistung pro Kanal	4-mal 22 W (eff.) bei 14,4 V Gleichspannung, 4 Ohm, 10 % THD ²
Gesamtausgabeleistung (Musik)	4-mal maximal 45 W bei 4 Ohm Maximal 180 W
Line-Ausgabepegel (max.)	5,5 V (Peak-to-Peak)
AUX-Eingangspegel (typisch)	1 V (eff.)

Tuner	Europa und Australasien	USA	Japan
UKW-Funkfrequenzbereich	87,5 bis 108 MHz	87,5 bis 107,9 MHz	76 bis 95 MHz
UKW-Frequenzschritt	50 kHz	200 kHz	50 kHz
AM-Funkfrequenzbereich	522 bis 1620 kHz	530 bis 1710 kHz	522 bis 1620 kHz
AM-Frequenzschritt	9 kHz	10 kHz	9 kHz

¹ Von der Vorderseite widersteht das Gerät bei einer Tiefe von bis zu 1 m 30 Minuten lang dem Eindringen von Wasser. Von der Rückseite ist das Gerät bis zu 3 Minuten lang gegen Strahlwasser (bis zu 30 kPa (4,4 psi) aus einem Abstand von 3 Metern) geschützt.

² Das Radio begrenzt u. U. die Ausgangsleistung, um ein Überhitzen des Verstärkers zu verhindern und um die Audiopegel beizubehalten.

Zeichnungen der Abmessungen des Radios

Abmessungen vorne

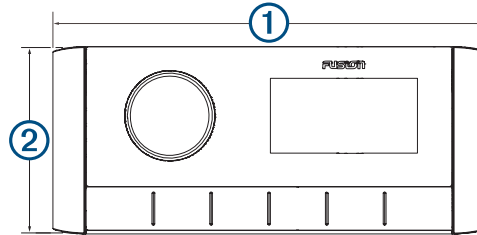

① 157 mm ($6 \frac{3}{16}$ Zoll)

② 68 mm ($2 \frac{11}{16}$ Zoll)

Abmessungen Seite

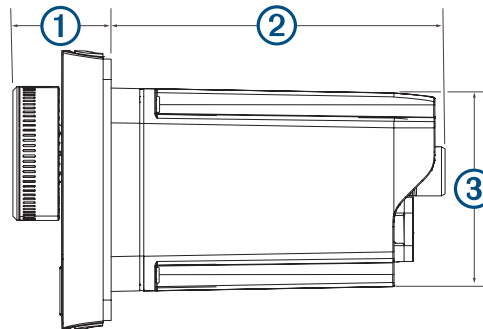

① 22 mm ($\frac{7}{8}$ Zoll)

② 81,2 mm ($3 \frac{3}{16}$ Zoll)

③ 50 mm (2 Zoll)

Abmessungen oben

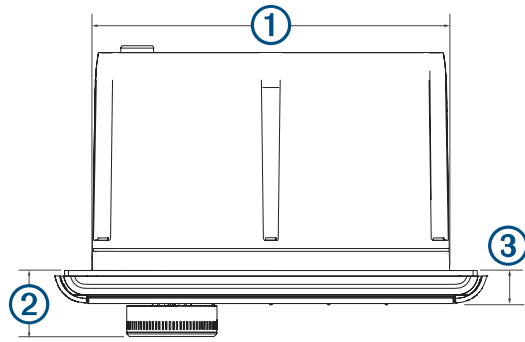

① 130 mm (5 1/8 Zoll)

② 22 mm (7/8 Zoll)

③ 10 mm (3/8 Zoll)

Index

A

AM **5, 6**
Android Geräte **9**
ANT Geräte **9**
Apple Geräte **9**
AUX-Eingang **4**

B

Bluetooth Geräte **4, 5, 9**

D

DAB **5–8**

E

Einschalttaste **2**

G

Gerät
 Registrierung **10**
 reinigen **10**
 Tasten **2**

L

Lautsprecherzonen **3**
Lautstärke, anpassen **3**

M

Menütaste **2**

P

Produktregistrierung **10**

Q

Quelle **2**

R

Radio
 AM **5**
 UKW **5**
Registrieren des Geräts **10**

S

Sprache **8**
Subwoofer **3**

T

Tasten **2, 3**
Ton **8**

U

Uhr **9**
UKW **5, 6**

V

Voreinstellungen **6, 8**
 DAB **8**
Vorgaben **6**

FUSION SUPPORT

Neuseeland

09 369 2900

Australien

1300 736 012

Europa

+44 (0) 370 850 1244

USA

623 580 9000

Pazifik

+64 9 369 2900



FUSION[®]

A Garmin Brand

[SUPPORT.GARMIN.COM](https://support.garmin.com)