

**IP X7**

wasserdicht  
waterproof

**stabo**  
FÜR GUTE VERBINDUNG

**Marine handheld radio VHF**

**Marine-Handfunkgerät UKW**

**stabo RTM 100**

Art.-Nr. 01145

## Kurz- Bedienungsanleitung Quick start guide

**stabo ist umweltfreundlich.**

Um einen Beitrag zur Rettung der Bäume und zur Verringerung von Papierabfall zu leisten, finden Sie die ausführliche Bedienungsanleitung nur online.

**stabo is eco-friendly.**

To help us save trees and reduce paper waste, you will find all operating instructions with care and safety instructions as well as warranty informations only online.

**Wichtig/Important**

Lesen Sie vor Inbetriebnahme des Geräts alle Bedienhinweise aufmerksam und vollständig durch. Bewahren Sie diese Anleitung sorgfältig auf, sie enthält wichtige Betriebshinweise.

Prior to using the device for the first time, carefully and completely read through all operating instructions. Keep these operating instructions in a safe place; it contains important hints for operating the device.



Das RTM 100 ist ein wasserdichtes\* Handsprechfunkgerät zur Kommunikation von Schiff zu Schiff oder von Schiff zu Küstenstation. Es ist kompakt, leicht, robust und liegt gut in der Hand.

\* IPX7: kurzzeitiges Untertauchen (max.1 m Wassertiefe bis zu 30 min)

➔ **Hinweis:** Das RTM 100 **ist nur dann wasserdicht**, wenn die Antenne und die Batterien richtig installiert sind und der Verschluss für die Kombibuchse zugeschraubt ist.

Diese Kurz-Bedienungsanleitung behandelt nur die grundlegenden Funktionen des stabo RTM 100! Eine ausführliche Bedienungsanleitung steht zum Herunterladen bereit:

**[https://stabo.de/fileadmin/BdA/BdA\\_stabo\\_RT100.pdf](https://stabo.de/fileadmin/BdA/BdA_stabo_RT100.pdf)**

Damit Sie Ihr Gerät optimal nutzen können und viel Freude daran haben, lesen Sie bitte als erstes diese Bedienungsanleitung aufmerksam und vollständig durch! Beachten Sie unbedingt die Sicherheitshinweise, um Gefahren für sich und andere zu vermeiden oder Schäden am Gerät zu verhindern. Bewahren Sie die Anleitung sorgfältig auf. Geben Sie auch die Anleitung mit, falls Sie das Gerät einmal verleihen oder verkaufen.

Für Schäden und Folgeschäden, die durch Nichtbeachtung dieser Anleitung entstehen, übernimmt der Hersteller keine Haftung!

## Lieferumfang

Marine-Handfunkgerät

Antenne

5 NiMH Akkuzellen (AAA), 850 mAh

USB-Ladekabel

DC-Zigarettenanzünderstecker

AC-Netzteil

abnehmbarer Gürtelclip

Handschlaufe

Kurz-Bedienungsanleitung, DE/EN

Bitte überprüfen Sie den Packungsinhalt auf Vollständigkeit.

Prüfen Sie vor der Benutzung des Gerätes, ob äußerliche Beschädigungen vorliegen. In diesem Fall nehmen Sie das Produkt nicht in Betrieb, sondern setzen sich umgehend mit Ihrem Fachhändler in Verbindung.

## Sicherheitshinweise

Halten Sie Ihr Funkgerät mindestens 90 cm vom magnetischen Navigationskompass Ihres Schiffes entfernt.

Das Funkgerät ist mit aufladbaren NiMH-Akkuzellen ausgestattet. Laden Sie die Akkuzellen nur mit dem im Lieferumfang befindlichen Netzteil oder DC-Adapter auf.

Werfen Sie die Akkuzellen nie ins Feuer! Schließen Sie die Kontakte der Akkuzellen niemals kurz!

Netzteil und DC-Adapter müssen vor Feuchtigkeit/Nässe geschützt werden.

Trägern von Herzschrittmachern wird empfohlen, generell vom Umgang mit Funkgeräten abzusehen! In unmittelbarer Nähe von Personen mit Herzschrittmachern sollte nicht gesendet werden.

Berühren Sie während des Sendens nicht die Antenne, halten Sie sie auch nicht direkt an den Körper, insbesondere nicht ans Gesicht oder an die Augen.

Betreiben Sie Ihr Funkgerät bei Nutzung mit Headset nicht mit zu hoher Lautstärke: Ihr Gehör könnte sonst geschädigt werden.

Betreiben Sie Funkgeräte nicht im Krankenhaus oder vergleichbaren Einrichtungen.

Schalten Sie Ihr Gerät aus, wenn Sie sich in explosionsgefährdeter Umgebung (z. B. Tankstelle) aufhalten.

Öffnen Sie nie das Gehäuse eines Funkgeräts oder des Zubehörs und führen Sie keine Änderungen durch. Lassen Sie Reparaturen ausschließlich von qualifizierten Personen vornehmen. Veränderungen oder Eingriffe am Funkgerät ziehen automatisch ein Erlöschen der Betriebserlaubnis nach sich, es entfällt zudem Ihr Garantie-Anspruch.

Verhindern Sie, dass Kinder mit dem Funkgerät, Zubehörteilen oder dem Verpackungsmaterial spielen!

Wenn Sie an Ihrem Gerät Geruchs- oder Rauchentwicklung feststellen, schalten Sie das Gerät sofort aus und entnehmen die Akkuzellen.

Nutzen Sie das Gerät auch nicht, wenn Sie Schäden am Gehäuse oder an der Antenne entdecken. Setzen Sie sich mit einer Fachwerkstatt in Verbindung.

Vermeiden Sie Betriebstemperaturen unter  $-20^{\circ}\text{C}$  oder über  $+60^{\circ}\text{C}$ . Setzen Sie das Gerät nicht längere Zeit direkter Sonneneinstrahlung aus.

## Vorbereitungen für den Betrieb

Vor der Inbetriebnahme des Funkgerätes müssen die 5 Akkuzellen zunächst eingesetzt und geladen werden.



### Warnung!

Verwenden Sie das DC-Netzteil oder den DC-Adapter nie zum Laden eines Li-Ionen Akkus eines Smartphones, Tablets oder anderer elektronischer Geräte! Ansonsten besteht die Gefahr, dass das Gerät oder der Akku beschädigt wird und im schlimmsten Fall besteht Feuer- und Explosionsgefahr!



### Sicherheitshinweise zum Laden der Akkuzellen

Benutzen Sie zum Laden der 5 NiMH-Akkuzellen im Funkgerät nur das im Lieferumfang enthaltene Netzteil oder den 12 V DC-Adapter. Es dürfen nur wiederaufladbare NiMH-Akkuzellen geladen werden. Das Aufladen von Alkaline-Batterien kann im schlimmsten Fall zu Feuer oder zur Explosion führen.

### Akkuzellen einlegen

Zum Öffnen des Batteriedeckels schieben Sie die Verriegelung nach oben und nehmen den Batteriedeckel ab. Legen Sie unter Beachtung der + und - Markierungen die 5 NiMH-Akkuzellen in das Batteriefach ein. Schieben Sie den Deckel wieder auf das Gehäuse und lassen die Verriegelung einrasten.

### Aufladen des Akkuzellen

1. Verbinden Sie das USB-Ladekabel mit dem Netzteil oder dem Zigarettenanzünderstecker.
2. Stecken Sie das Netzteil in eine 230 V-Steckdose oder den Zigarettenanzünderstecker in eine 13,8 V DC-Stromquelle.

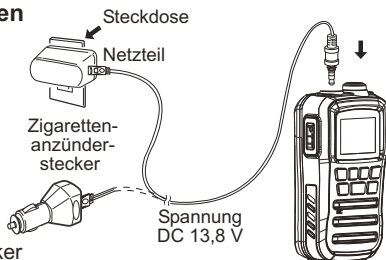

3. Schrauben Sie die Schutzkappe der Kombibuchse des Funkgeräts ab.
4. Stecken Sie das Ladekabel in die Kombibuchse.
5. Das Tastenfeld leuchtet rot, der Ladevorgang beginnt.

➔ **Hinweis:** Die Ladezeit der Akkuzellen beträgt bei ausgeschaltetem Funkgerät 10 Stunden, bei eingeschaltetem Funkgerät 18 Stunden.

➔ **Hinweis:** Das Ladegerät schaltet sich nicht automatisch ab. Beenden Sie selbst rechtzeitig den Ladevorgang, um ein Überladen der Akkuzellen zu vermeiden, denn mehrfaches Überladen verkürzt deren Lebensdauer.

### **Anschrauben der Antenne**

⚠ **Achtung:** Senden Sie nie ohne korrekt angeschlossene Antenne! Senden ohne Antenne kann zur Zerstörung von Bauteilen führen! Schrauben Sie die beiliegende Antenne auf das Gerät.

➔ **Achtung:** Zur Gewährleistung der Wasserdichtigkeit muss sich die Gummidichtung beim Anbringen zwischen Antenne und Gehäuse befinden. Auf der Kombibuchse muss die Verschlusskappe gut festgeschraubt sein.

### **Montieren des Gürtelclips**

#### **Gürtelclip anbringen**

Setzen Sie die Rillen des Gürtelclips auf die Führungsschienen oben am Gehäuse und schieben Sie ihn nach unten, bis der Schnappriegel einrastet.

#### **Gürtelclip abnehmen**

Drücken Sie den Schnappriegel (oben am Gürtelclip) vom Gehäuse weg und schieben Sie den Gürtelclip nach oben, um ihn vom Funkgerät abzunehmen.

# Bedienelemente und Anschlüsse

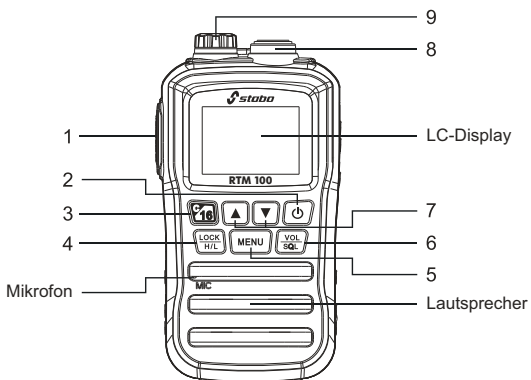

- 1 **PTT (Push to Talk)-Taste** Sprechtaaste
- 2 **Ein-/Ausschalter** Zum Ein-/Ausschalten 2 Sek. lang drücken
- 3 **16/C** Direktwahltaste für Notruf-Kanal 16/Anrufkanal
- 4 **LOCK / H/L** Ein-/Ausschalten der Tastatursperre  
Umschalten der Sendeleistung hoch/niedrig
- 5 **MENU** Wechseln ins Set-Menü
- 6 **VOL/SQL / MONI** Aktivierung der Lautstärke-/Squelcheinstellung  
Aktivierung der Monitor-Funktion
- 7 **▲/▼** Kanal AUF/AB  
im Set-Menü Weiterschalten zu den einzelnen Einstellungen
- 8 **Antennen-Anschluss**
- 9 Kombibuchse **SP/MIC / CHR**  
Anschluss für Headset, Lautsprecher/Mikrofon  
Anschluss für Akku-Ladegerät

## Anzeige im Display

**TX** Sende-Symbol

**BUSY** Empfangs-Symbol

**LOW** Niedrige Sendeleistung

**USA** Kanal-Plan USA aktiviert

**INT** Kanal-Plan International aktiviert

**CAN** Kanal-Plan Kanada aktiviert

★ Kanal ist für die Scan-Funktion ausgewählt

**CALL** Anrufkanal ist ausgewählt

 Batterieladestandsanzeige

**SCAN** Suchlauf-Funktion ist aktiv

 Tastatursperre ist aktiviert

**DUP** Duplex-Betrieb

**DUAL** Dual Watch (Zweikanalüberwachung)

**TRI** Tri Watch (Dreikanalüberwachung)

 Aktuelle Kanalnummer

 Anzeige der Funktionen im Set-Menü

# Grundlagen der Bedienung

## Gerät ein-/ausschalten

Zum Ein- oder Ausschalten drücken Sie die Ein-/Aus-Taste  2 Sek. lang.

## Lautstärke einstellen

Drücken Sie 1x die **VOL/SQL-Taste**. Stellen Sie nun mit den **▲/▼**-Tasten die gewünschte Lautstärke ein.

## Kanal wählen

Wählen Sie mit dem **▲/▼**-Tasten den gewünschten Kanal aus.

## Senden

Zum Senden halten Sie die **PTT**-Taste gedrückt und sprechen im Abstand von ca. 5 cm in normaler Lautstärke in das Mikrofon.

Während des Sendens wird **TX** im Display angezeigt. Lassen Sie die **PTT**-Taste wieder los, wenn Sie Ihre Durchsage beendet haben.

## Empfangen

Mit dem Einschalten ist das Funkgerät empfangsbereit. Wenn Sie auf dem eingestellten Kanal ein Signal empfangen, wird **BUSY** im Display angezeigt .

## Pflegehinweise

Schützen Sie Ihr Funkgerät und das Zubehör vor Staub, Hitze und starken Erschütterungen.

Reinigen Sie Ihr Funkgerät und das Zubehör nicht mit chemischen Mitteln (z. B. Lösungsmittel, Alkohol), verwenden Sie zum Säubern nur ein leicht angefeuchtetes Tuch.

Tauchen Sie das Zubehör nie in Wasser oder andere Flüssigkeiten!

Verwenden Sie nur original stabo-Zubehöerteile. Bei Nutzung von Akkus/Ladegeräten anderer Hersteller ist ggf. die Geräteleistung eingeschränkt. Für Schäden, die durch die Verwendung fremden Zubehörs verursacht wurden (z.B. Kurzschlüsse durch nicht passende Headsets) bestehen keine Garantieansprüche.

Entfernen Sie die Akkuzellen aus dem Funkgerät, wenn Sie es längere Zeit nicht nutzen werden.





## Entsorgungshinweise

Elektrische/elektronische Geräte gehören nicht in den Hausmüll! Geben Sie defekte/gebrauchte Geräte bei einer entsprechenden Sammelstelle ab. Auskünfte darüber erteilt Ihr kommunaler Entsorger.

Auch verbrauchte/defekte Akkuzellen gehören nicht in den Hausmüll: geben Sie sie (nur völlig entleert) bei einer entsprechenden Sammelstelle im Handel ab!

## Technische Daten

### Allgemeine Daten

Frequenzbereich	TX: 156,000-162,000 MHz RX: 156,000-163,275 MHz
Kanalraster	25 kHz
Betriebsspannung	DC 6,0 V
NiMH Akkuzellen	850 mAh
Betriebstemperaturbereich	-20 °C ~ +60 °C
IP Schutzklasse	IP X7
Maße (B x H x T)	63 x 119 x 35 mm
Gewicht	136 g (mit Akkuzellen)

### Sender

Sendeleistung	3/1 Watt
Frequenzraaster	25 kHz
Modulation Mode	FM (16K0F3E)
Max. Deviation	± 5 kHz

### Empfänger

Empfindlichkeit	≤ 0,2 μV @ 12 dB SINAD
Audio-Ausgangsleistung	≥ 600 mW (8 Ω)
Audio-Klirrfaktor	≤ 5%

The RTM 100 is a waterproof\* handheld radio device for communication from ship to ship or from ship to coastal station. It is compact, light, robust and fits nicely in your hand.

\* IPX7: temporary submersion (max. 1 m water depth up to 30 mins)

➔ **Note:** The RTM 100 is **only waterproof** if the antenna and the batteries are installed correctly and the lock for the combination socket is screwed on.

These brief operating instructions only cover the basic functions of the stabo RTM 100! Detailed operating instructions are available to download at:

**[https://stabo.de/fileadmin/BdA/BdA\\_stabo\\_RT100.pdf](https://stabo.de/fileadmin/BdA/BdA_stabo_RT100.pdf)**

In order to get the most out of your device and to enjoy it to the fullest, please first read these operating instructions carefully and completely! Always follow the safety instructions to avoid putting yourself or others in danger or to prevent damage to the device. Keep the instructions in a safe place. If you ever rent or sell the device, make sure to provide the instructions too.

The manufacturer accepts no liability for damage and consequential damage resulting from failure to comply with these instructions!

## Scope of supply

Marine handheld radio device

Antenna

5 NiMH batteries (AAA), 850 mAh

USB charging cable

DC cigarette lighter plug

AC power supply unit

Detachable belt clip

Hand strap

Quickstart guide, DE/EN

Please check the contents of the package to ensure nothing is missing. Before using the device, check for external damage. If there is external damage, do not use the product, but contact your specialist retailer immediately.

## Safety notes

Keep your radio device at least 90 cm away from your ship's magnetic navigational compass.

The radio device is equipped with rechargeable NiMH batteries. Only use the power supply unit or DC adapter provided for you in the box to charge the batteries.

Never throw the batteries into a fire! Never short-circuit the battery contacts.

The power supply unit and DC adapter must be protected from moisture/wetness.

If you have a pacemaker fitted, it is generally recommended that you refrain from handling radio equipment! The radio device should not be used in the immediate vicinity of persons fitted with pacemakers.

During transmission, do not touch the antenna or hold it directly to the body, especially not towards the face or eyes.

When using a headset, make sure you do not operate your radio device at a volume that is too high: your hearing could otherwise be damaged.

Do not operate radio equipment inside hospitals or similar facilities.

Switch off your device if you are in a potentially explosive environment (e.g. petrol station).

Never open the housing of a radio device or the accessories and do not make any modifications. Have repairs carried out by qualified persons only. Modifications or interventions on the radio device automatically render the approval for use and the warranty null and void.

Prevent children from playing with the radio device, accessories and the packaging!

If you notice odours or smoke coming from your device, switch off the device immediately and remove the batteries.

You must also not use the device if you discover damage to the housing or the antenna. Contact a specialist workshop.

Avoid operating temperatures below  $-20^{\circ}\text{C}$  or above  $+60^{\circ}\text{C}$ . Do not expose the device to direct sunlight for long periods of time.

## Preparations for use

Before you first use the radio device, you must first insert the 5 batteries and charge them.

### Warning!

**Never use the DC power supply unit or DC adapter to charge a Li-ion battery in a smartphone, tablet or other electronic device! Otherwise there is a risk of damage to the device or the battery, and in the worst case there is a risk of fire and explosion!**

### Safety instructions for charging the batteries

 You must only use the power supply unit or the 12 V DC adapter provided for you in the box to charge the 5 NiMH rechargeable batteries in the radio device.

Only rechargeable NiMH batteries may be charged.

Charging alkaline batteries can lead to fire or explosion in the worst case.

### Inserting the batteries

To open the battery cover, slide the latch up and remove the battery cover. Insert the 5 NiMH batteries into the battery compartment, making sure to match the + and - markings. Slide the cover back onto the housing again until the latch clicks into place.

### Charging the batteries

1. Connect the USB charging cable to the power supply unit or cigarette lighter plug.
2. Plug the power supply unit into a 230 V socket or the cigarette lighter plug into a 13.8 V DC power source.

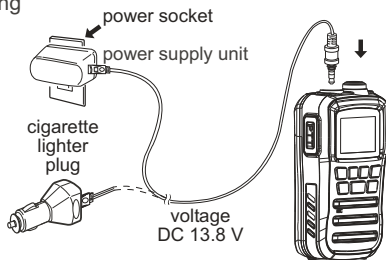

3. Unscrew the radio device's protective cap on the combination socket.
4. Plug the charging cable into the combination socket.
5. The keypad lights up red and the batteries start charging.

➔ **Note:** The batteries take 10 hours to charge with the radio switched off and 18 hours to charge with the radio switched on.

➔ **Note:** The charger does not switch off automatically. Make sure you unplug the charging cable yourself when charging is complete in order to avoid overcharging the batteries, as repeated overcharging shortens their service life.

### **Screwing on the antenna**

 **Caution:** Never transmit without a correctly connected antenna! Transmitting without an antenna can destroy the components! Screw the antenna provided onto the device.

➔ **Caution:** To ensure the radio device is waterproof, you must place the rubber gasket between the antenna and the housing when installing it. The sealing cap must be screwed onto the combination socket.

### **Fitting the belt clip**

#### **Attaching the belt clip**

Place the grooves of the belt clip on the guide rails at the top of the housing and slide it down until the locking clip clicks into place.

#### **Removing the belt clip**

Press the locking clip (at the top of the belt clip) away from the housing and slide the belt clip upwards to remove it from the radio device.

## Operating elements and connections

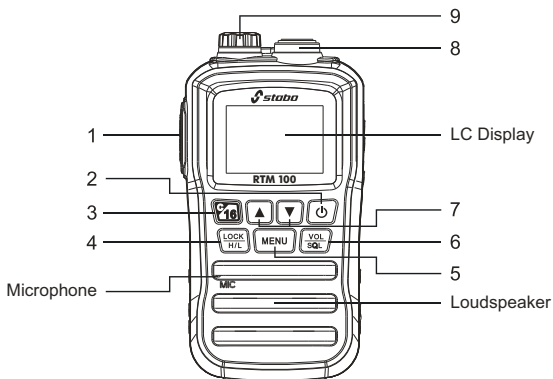

**1 PTT (Push to Talk) button**

**2 On/Off switch** Hold this button down for 2 seconds to switch the device on/off.

**3 16/C** Direct call button for emergency call channel 16/call channel

**4 LOCK / H/L** This switches the keypad lock on/off  
Switching the transmission power high/low

**5 MENU** Switch to set menu







**6 VOL/SQ / MONI** This activates the volume/squelch setting  
Activates the monitor function

**7 ▲/▼** Channel UP/DOWN  
advance to the individual settings in the set menu

**8 Antenna connection**

**9 SP/MIC / CHR** combination socket  
Connection for headset, loudspeaker/microphone  
Connection for battery charging device

## Display indication



	Transmit symbol
	Receive symbol
<b>LOW</b>	Low transmission power
<b>USA</b>	USA plan channel activated
<b>INT</b>	International plan channel activated
<b>CAN</b>	Canada plan channel activated
	Channel is selected for the scan function
<b>CALL</b>	Call channel is selected
	Display of battery charge level
<b>SCAN</b>	Search function is active
	Keypad lock is activated
<b>DUP</b>	Duplex operation
<b>DUAL</b>	Dual watch
<b>TRI</b>	Tri watch
	Current channel number
	Display of functions in the set menu

## Basics of operation

### Switching the device on/off

To switch the device on or off, press the on/off button  for 2 seconds.

### Adjusting the volume

Press the **VOL/SQL** button once. Now set the desired volume with the / buttons.

### Selecting a channel

Select the desired channel with the / buttons.

### Transmitting

To send a transmission, hold down the **PTT** button and speak into the microphone at a distance of approx. 5 cm at normal volume.

During transmission, **TX** is shown in the display. Release the **PTT** button again when you have finished speaking.

### Receiving

When switched on, the radio is ready to receive a transmission. When you receive a signal on the set channel, **BUSY** appears on the display.

## Maintenance instructions

Protect your radio device and the accessories from dust, heat and strong vibrations.

Do not clean your radio device and accessories with chemical agents (e.g. solvents, alcohol), but instead only use a cloth that has been slightly moistened for cleaning.

Never immerse the accessories in water or other liquids!

Only use original stabo accessories. If you use batteries/chargers from other manufacturers, the performance of the device may be limited. There are no warranty claims for damage caused by the use of third-party accessories (e.g. short circuits due to unsuitable headsets).

Remove the batteries from the radio device if you plan to not use it for a long time.





## Disposal instructions

Electrical/electronic devices do not belong in household waste! Hand over defective/used devices to an appropriate collection point. Please contact your municipal waste disposal company for more information.

Used/defective rechargeable batteries also do not belong in household waste: hand them over to an appropriate collection point at your retailer (only if they are completely empty)!

## Technical data

### General information

Frequency range	TX: 156,000-162,000 MHz RX: 156,000-163,275 MHz
Channel spacing	25 kHz
Operational voltage	DC 6.0 V
NiMH batteries	850 mAh
Operating temperature range	-20°C ~ +60°C
IP protection class	IP X7
Dimensions (W x H x D)	63 x 119 x 35 mm
Weight	136 g (including batteries)

### Transmitter

Transmission power	3/1 Watt
Frequency spacing	25 kHz
Modulation mode	FM (16K0F3E)
Max. deviation	± 5 kHz

### Receiver

Sensitivity	≤ 0.2 μV @ 12 dB SINAD
Audio power output	≥ 600 mW (8 Ω)
Audio harmonic distortion	≤ 5%

## **VEREINFACHTE EU-KONFORMITÄTSERKLÄRUNG**

Hiermit erklärt **stabo Elektronik GmbH**, dass die Funkanlage Typ  
**stabo RTM 100**

der Richtlinie 2014/53/EU entspricht.

Der vollständige Text der EU-Konformitätserklärung ist unter  
der folgenden Internetadresse verfügbar:

**[https://stabo.de/fileadmin/DoC/DoC\\_stabo\\_RTM100.pdf](https://stabo.de/fileadmin/DoC/DoC_stabo_RTM100.pdf)**

## **SIMPLIFIED EU DECLARATION OF CONFORMITY**

Hereby, **stabo Elektronik GmbH** declares that the radio equipment  
type

**stabo RTM 100**

is in compliance with Directive 2014/53/EU.

The full text of the EU declaration of conformity is available at the  
following internet address:

**[https://stabo.de/fileadmin/DoC/DoC\\_stabo\\_RTM100.pdf](https://stabo.de/fileadmin/DoC/DoC_stabo_RTM100.pdf)**

Bedienungsanleitung  
User Manual  
stabo RTM 100



## Herstellergarantie

Als Hersteller dieses Gerätes **stabo RTM 100** gewähren wir, die Firma  
**stabo Elektronik GmbH,**  
**Münchwiese 16, 31137 Hildesheim/Deutschland**

eine selbstständige Garantie gegenüber dem Verbraucher auf alle bei uns  
gekauften Gegenstände nach Maßgabe der nachfolgenden Garantiebedingungen.  
Wir weisen ausdrücklich darauf hin, dass Ihre gesetzlichen Rechte auf Sach-  
mangelbeseitigung hierdurch nicht eingeschränkt werden.

I.

Die Garantiezeit beträgt zwei Jahre ab Kaufdatum. Die Garantie gilt ausschließlich  
auf dem Gebiet der Europäischen Union.

II.

Während der Garantiezeit werden Geräte, die aufgrund von Material- und  
Fabrikationsfehlern Defekte aufweisen, repariert, alternativ ersetzt. Die Wahl  
der Reparatur oder des Ersatzes obliegt uns. Ausgetauschte Geräte oder Bauteile  
selbiger gehen in unser Eigentum über. Garantieleistungen bewirken weder  
eine Verlängerung der Ursprungsgarantie; es wird auch keine neue Garantielauf-  
zeit in Gang gesetzt.

III.

Garantieansprüche müssen unverzüglich nach Bekanntwerden unter Vorlage  
des Kaufbelegs innerhalb der Garantiezeit geltend gemacht werden.

IV.

Garantieansprüche sind ausgeschlossen bei Schäden durch unsachgemäßen  
Gebrauch, der auch in Form eines missbräuchlichen Nutzens erfolgen kann

- Umwelteinflüsse, wie Überspannung, Feuchtigkeit, Hitze, Staub etc.,
- Nichtbeachtung der geltenden Sicherheitsvorkehrungen,
- Nichtbeachtung der Bedienungsanleitung,
- äußere Gewaltanwendung,
- eigenmächtige Eingriffe und eigenmächtige Reparaturversuche,
- Versand in nicht geeigneter Art und Weise, wie z. B. nicht geeignetem  
Verpackungsmaterial
- Verbrauchsmaterialien (Akkupacks, Batterien)

Hildesheim, im März 2020

## **Gibt es Schwierigkeiten, das neue Gerät in Betrieb zu nehmen?**



Sie erreichen uns Mo. bis Fr. von 9 - 12 Uhr: Telefon 05121-762032

Halten Sie für das Gespräch das Gerät und die Bedienungsanleitung bereit.



stabo Elektronik GmbH · Münchewiese 16 · 31137 Hildesheim/Germany  
Tel. +49 (0) 5121-76 20-0 · Fax: +49 (0) 5121- 51 29 79  
Internet: [www.stabo.de](http://www.stabo.de) · E-Mail: [info@stabo.de](mailto:info@stabo.de)